

Pro provozovatele

Návod k obsluze



**multiMATIC**

VRC 700/4

**CZ**

**Vydavatel/Výrobce**

**Vaillant GmbH**

Berghauser Str. 40 ■ D-42859 Remscheid  
Tel. +49 21 91 18-0 ■ Fax +49 21 91 18-2810  
info@vaillant.de ■ www.vaillant.de

 **Vaillant**

## Obsah

|                       |   |           |
|-----------------------|---|-----------|
| <b>1</b>              | <b>Bezpečnost .....</b>   | <b>3</b>  |
| 1.1                   | Výstražná upozornění související s manipulací.....              | 3         |
| 1.2                   | Použití v souladu s určením .....                               | 3         |
| 1.3                   | Všeobecné bezpečnostní pokyny.....                              | 3         |
| <b>2</b>              | <b>Pokyny k dokumentaci .....</b>                               | <b>4</b>  |
| 2.1                   | Dodržování platné dokumentace.....                              | 4         |
| 2.2                   | Uložení dokumentace.....  | 4         |
| 2.3                   | Platnost návodu.....  | 4         |
| 2.4                   | Názvosloví .....  | 4         |
| 2.5                   | Dostupnost funkcí .....   | 4         |
| <b>3</b>              | <b>Popis výrobku .....</b>                                      | <b>4</b>  |
| 3.1                   | Montáž výrobku .....  | 4         |
| 3.2                   | Hlavní funkce .....   | 4         |
| 3.3                   | Zóny.....   | 4         |
| 3.4                   | Správce hybridního systému .....                                | 5         |
| 3.5                   | Funkce ochrany proti zamrznutí .....                            | 5         |
| 3.6                   | Zabránění chybné funkci .....                                   | 5         |
| 3.7                   | Typový štítek.....  | 5         |
| 3.8                   | Sériové číslo .....   | 5         |
| 3.9                   | Označení CE .....   | 5         |
| <b>4</b>              | <b>Provoz .....</b>   | <b>5</b>  |
| 4.1                   | Struktura ovládání.....   | 5         |
| 4.2                   | Základní zobrazení .....  | 6         |
| 4.3                   | Koncepce ovládání .....   | 7         |
| <b>5</b>              | <b>Obslužné a zobrazovací funkce.....</b>                       | <b>8</b>  |
| 5.1                   | Informace.....  | 9         |
| 5.2                   | Nastavení.....  | 11        |
| 5.3                   | Druhy provozu .....   | 15        |
| 5.4                   | Zvláštní druhy provozu .....                                    | 16        |
| 5.5                   | Hlášení.....  | 17        |
| <b>6</b>              | <b>Údržba.....</b>  | <b>17</b> |
| 6.1                   | Péče o výrobek .....  | 17        |
| <b>7</b>              | <b>Odstranění poruch .....</b>                                  | <b>17</b> |
| 7.1                   | Přehled poruch .....  | 17        |
| <b>8</b>              | <b>Odstavení z provozu .....</b>                                | <b>17</b> |
| 8.1                   | Výměna regulátoru .....   | 17        |
| 8.2                   | Recyklace a likvidace .....                                     | 17        |
| <b>9</b>              | <b>Záruka a servis .....</b>                                    | <b>18</b> |
| 9.1                   | Záruka.....   | 18        |
| 9.2                   | Servis.....   | 18        |
| <b>10</b>             | <b>Technické údaje.....</b>                                     | <b>18</b> |
| 10.1                  | Údaje o výrobku podle vyhlášky EU<br>č. 811/2013, 812/2013..... | 18        |
| <b>Příloha .....</b>  | <b>19</b>   |           |
| <b>A</b>              | <b>Přehled obslužných a zobrazovacích funkcí.....</b>           | <b>19</b> |
| A.1                   | Druhy provozu .....   | 19        |
| A.2                   | Uživatelské úrovně .....  | 19        |
| <b>B</b>              | <b>Rozpoznání a odstranění poruch.....</b>                      | <b>23</b> |
| <b>Rejstřík .....</b> | <b>24</b>   |           |

## 1 Bezpečnost

### 1.1 Výstražná upozornění související s manipulací

#### Klasifikace výstražných upozornění souvisejících s manipulací

Výstražná upozornění související s manipulací jsou pomocí výstražných značek a signálních slov odstupňována podle závažnosti možného nebezpečí:

#### Výstražné značky a signální slova



##### **Nebezpečí!**

Bezprostřední ohrožení života nebo nebezpečí závažného zranění osob



##### **Nebezpečí!**

Nebezpečí úrazu elektrickým proudem



##### **Varování!**

Nebezpečí lehkých zranění osob



##### **Pozor!**

Riziko věcných nebo ekologických škod

### 1.2 Použití v souladu s určením

Při neodborném používání nebo použití v rozporu s určením může dojít k poškození výrobku a k jiným věcným škodám.

Výrobek je určen pro regulaci topného systému se zdroji tepla stejného výrobce s rozhraním eBUS.

Použití v souladu s určením zahrnuje:

- dodržování přiložených návodů k obsluze výrobku a všech dalších součástí systému
- dodržování všech podmínek prohlídek a údržby uvedených v návodech.

Jiné použití, než je popsáno v tomto návodu, nebo použití, které přesahuje zde popsaný účel, je považováno za použití v rozporu s určením. Každé přímé komerční nebo průmyslové použití je také v rozporu s určením.

#### **Pozor!**

Jakékoliv zneužití či nedovolené použití je zakázáno.

## 1.3 Všeobecné bezpečnostní pokyny

### 1.3.1 Nebezpečí v důsledku chybné obsluhy

V důsledku špatné obsluhy můžete ohrozit sebe i další osoby a způsobit věcné škody.

- ▶ Tento návod a všechny platné podklady pečlivě pročtěte, zejm. kapitolu „Bezpečnost“ a výstražné pokyny.
- ▶ Provádějte pouze ty činnosti, které jsou uvedeny v příslušném návodu k obsluze.

### 1.3.2 Škody způsobené vlhkostí a plísní při malé výměně vzduchu

V silně izolovaných prostorech s malou výměnou vzduchu mohou vzniknout škody způsobené vlhkostí a plísní.

- ▶ Prostory pravidelně větrejte otevřením oken a aktivujte funkci **1 x nárazové větrání** pro úsporu energie.

#### **Podmínky:** Větrací zařízení je připojeno

- ▶ Neodpoujte větrací zařízení od elektrické sítě.
- ▶ Vyčistěte a proveďte údržbu větracího zařízení podle pokynů v návodu k větracímu zařízení.

## 2 Pokyny k dokumentaci

### 2 Pokyny k dokumentaci

#### 2.1 Dodržování platné dokumentace

- ▶ Bezpodmínečně dodržujte všechny návody k obsluze, které jsou připojeny ke komponentám zařízení.

#### 2.2 Uložení dokumentace

- ▶ Tento návod a veškerou platnou dokumentaci uchovejte pro další použití.

#### 2.3 Platnost návodu

Tento návod k obsluze platí výhradně pro:

#### VRC 700/4 – Číslo výrobku

|       |            |
|-------|------------|
| Česko | 0020171316 |
|-------|------------|

#### 2.4 Názvosloví

Pro zjednodušení jsou použity následující pojmy:

- Regulátor: Je-li míněn regulátor **VRC 700**.
- Dálkový ovladač: Je-li míněn dálkový ovladač **VR 91**.

#### 2.5 Dostupnost funkcí



##### Pokyn

Funkce popsané v tomto návodu k obsluze nejsou k dispozici pro všechny konfigurace systému.

Regulátor ukazuje pouze funkce, které jsou použitelné pro instalovanou konfiguraci systému.

## 3 Popis výrobku

### 3.1 Montáž výrobku

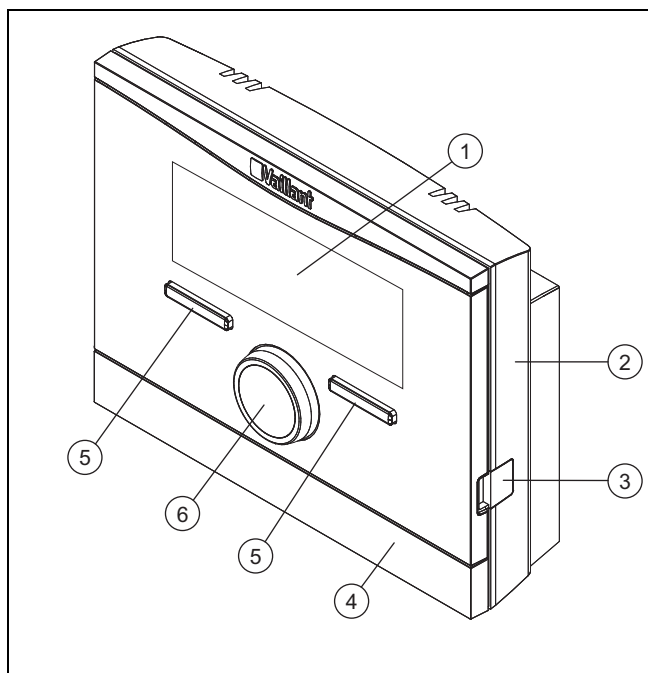

- |   |                 |   |                      |
|---|-----------------|---|----------------------|
| 1 | Displej         | 3 | Diagnostická zásuvka |
| 2 | Nástěnná patice |   |                      |

- |   |                      |   |                |
|---|----------------------|---|----------------|
| 4 | Kryt nástěnné patice | 6 | Otočný ovladač |
| 5 | Tlačítkový volič     |   |                |

### 3.2 Hlavní funkce

Regulátor je ekvitermní s venkovním teplotním čidlem namontovaným vně budovy.

Regulátor je spojen s venkovním teplotním čidlem a zdrojem tepla. Regulátor řídí topný systém a další připojené komponenty, např. ohřev teplé vody připojeného zásobníku teplé vody nebo větrání připojeného větracího zařízení.

#### 3.2.1 Topení

Venkovní čidlo měří venkovní teplotu a naměřené hodnoty jsou přiváděny do regulátoru. Při nízkých venkovních teplotách zvýší regulátor teplotu na výstupu z topného systému. Pokud venkovní teplota stoupá, regulátor sníží výstupní teplotu. Reaguje tak na výkyvy venkovní teploty a přes výstupní teplotu udržuje teplotu v místnosti na požadované hodnotě.

#### 3.2.2 Chlazení

Pokojevé teplotní čidlo měří teplotu místnosti a naměřené hodnoty jsou přiváděny do regulátoru. Pokud je teplota místnosti vyšší než nastavená požadovaná teplota, zapne regulátor chlazení.

#### 3.2.3 Větrání

Kontrolovanou výměnou vzduchu zajišťuje větrací zařízení přívod a odvod vzduchu z obytných místností. Regulátor řídí objemový proud vzduchu přes nastavené stupně větrání.

#### 3.2.4 Ohřev teplé vody

Teplotní senzor měří teplotu vody v zásobníku teplé vody a předává hodnoty regulátoru. Při nízké teplotě teplé vody zvýší regulátor teplotu v okruhu teplé vody a ohřeje vodu v zásobníku teplé vody na nastavenou teplotu teplé vody.

#### 3.2.5 Cirkulace

Je-li v topném systému instalováno cirkulační čerpadlo, je teplá voda na odběrných místech rychleji k dispozici. Cirkulační čerpadlo čerpá teplou vodu v okruhu cirkulačním potrubím k odběrným místům.

### 3.3 Zóny

Budova je rozdělena na několik zón v případě, že se tepelné ztráty v jednotlivých částech budovy liší.

- Je-li v budově podlahové vytápění a vytápění plochými tělesy.
- Je-li v budově více samostatných bytových jednotek.

Je-li k dispozici více zón, řídí je regulátor.

### 3.4 Správce hybridního systému

Pokud máte připojené tepelné čerpadlo, snaží se správce hybridního systému pokrýt ohlášenou potřebu energie s ohledem na optimální náklady a technické předpoklady.



#### Pokyn

Aby tepelné čerpadlo a topné zařízení mohly pracovat efektivně a navzájem sladěně, musíte správně nastavit tarify (→ Strana 14). Při nesprávném nastavení tarifů mohou vznikat vyšší náklady.

Pokud systém ohlásí potřebu energie, zapne se správce hybridního systému a předá informaci o potřebě energie zdroji tepla. O tom, který zdroj tepla správce hybridního systému zvolí, rozhoduje správce hybridního systému na základě nastavených tarifů ve vztahu k potřebě energie.

### 3.5 Funkce ochrany proti zamrznutí

Funkce ochrany proti zamrznutí chrání topný systém a dům před škodami způsobenými mrazem. Funkce ochrany proti zamrznutí sleduje venkovní teplotu.

Jestliže venkovní teplota:

- klesne pod 4 °C, regulátor podle doby zpoždění ochrany proti zamrznutí zapne zdroj tepla a řídí teplotu na požadovanou teplotu místnosti alespoň 5 °C.
- zvýší nad 5 °C, regulátor zdroj tepla nezapne, ale sleduje venkovní teplotu.



#### Pokyn

Instalatér může nastavit dobu zpoždění funkce ochrany proti zamrznutí.

### 3.6 Zabránění chybné funkci

- ▶ Dbejte na to, aby kolem regulátoru mohl volně cirkulovat vzduch v místnosti a regulátor nebyl zakrytý nábytkem, závěsy nebo jinými předměty.
- ▶ Dbejte na to, aby všechny ventily topných těles v místnosti, v níž je namontován regulátor, byly zcela otevřené.

### 3.7 Typový štítek

Typový štítek se nachází uvnitř produktu a není zvenku přístupný.

### 3.8 Sériové číslo

Sériové číslo můžete zobrazit na displeji pod **Menu** → **Informace** → **Sériové číslo**. Desetimístné číslo zboží je uvedeno ve druhém řádku.

### 3.9 Označení CE



Označením CE se dokládá, že výrobky podle typového štítku splňují základní požadavky příslušných směrnic.

Prohlášení o shodě je k nahlédnutí u výrobce.

## 4 Provoz

### 4.1 Struktura ovládání

#### 4.1.1 Uživatelské úrovně a úrovně zobrazení

Výrobek má dvě uživatelské úrovně a úrovně zobrazení.

Na úrovni provozovatele najdete informace a možnosti nastavení, které potřebujete jako provozovatel.

Úroveň pro instalátéra je vyhrazena instalatérovi. Je chráněna kódem. Nastavení na úrovni pro instalátéra smějí měnit pouze instalatéři.

Uživatelské úrovně (→ Strana 19)

#### 4.1.2 Struktura nabídek

Struktura menu obsahuje více úrovní výběru a jednu úroveň nastavení.

Ze základního zobrazení se pomocí tlačítkového voliče **Menu** dostanete vždy do úrovně výběru 1.

Pomocí tlačítkového voliče **Druh provozu** se dostanete přímo do úrovně nastavení **Druh provozu**.

Nejnižší úroveň je vždy úroveň nastavení.

#### 4.1.3 Úroveň výběru

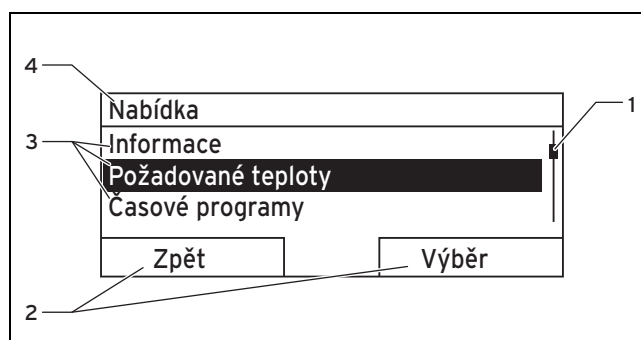

- |   |                                     |   |                                    |
|---|-------------------------------------|---|------------------------------------|
| 1 | Posuvná lišta                       | 3 | Položky seznamu úrovně výběru      |
| 2 | Aktuální funkce tlačítkových voličů | 4 | Aktuální funkce nebo úroveň výběru |

Posuvná lišta (**1**) je viditelná, jen když je položek seznamu více, než může být současně zobrazeno na displeji.

## 4.1.4 Úroveň pro nastavení

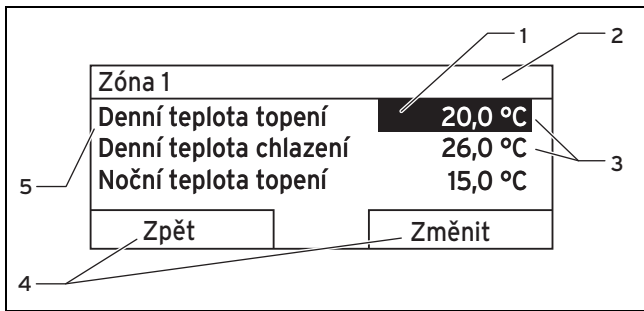

- |   |                        |   |                                     |
|---|------------------------|---|-------------------------------------|
| 1 | Aktuální výběr         | 4 | Aktuální funkce tlačítkových voličů |
| 2 | Aktuální úroveň výběru | 5 | Úroveň pro nastavení                |
| 3 | Hodnoty                |   |                                     |

V úrovni pro nastavení můžete vybírat hodnoty, které chcete zobrazit nebo změnit.

## 4.1.5 Funkce programovatelných tlačítek tlačítkových voličů

Oba tlačítkové voliče mají funkci programovatelných tlačítek, tj. tlačítkovým voličům mohou být přiřazeny různé funkce. Když např. stisknete levý tlačítkový volič, změní se aktuální funkce z **Menu** na **Zpět**.

## 4.2 Základní zobrazení

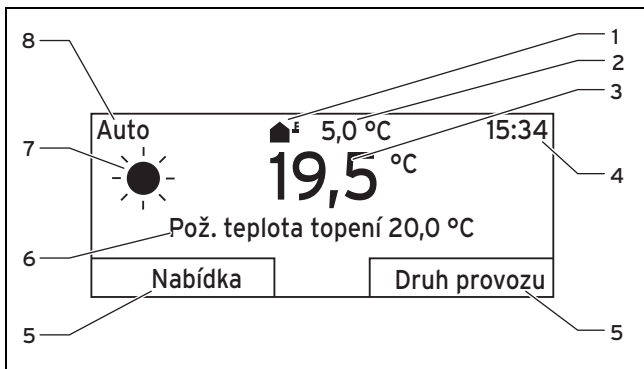

- |   |   |   |                                    |
|---|---|---|------------------------------------|
| 1 | Symbol pro venkovní teplotu                   | 5 | Funkce tlačítkových voličů         |
| 2 | Kor. venkovní tep.                            | 6 | Požadované nastavení               |
| 3 | Teplota v místnosti (pouze u závěsné montáže) | 7 | Symbol u druhu provozu <b>Auto</b> |
| 4 | Čas   | 8 | Režim aktuálního druhu provozu     |

Objeví se základní zobrazení:

- Podle příslušné úrovně musíte vícekrát stisknout levý tlačítkový volič.
- Není-li regulátor déle než 5 minut ovládán.

### 4.2.1 Přednostní zóna v základním zobrazení

Má-li topný systém více zón, instalatér nastaví zónu, jejíž hodnoty se mají objevovat v základním zobrazení.

### 4.2.2 Přednostní druh provozu v základním zobrazení

Je-li váš topný systém určen pro dva z druhů provozu topení, chlazení nebo větrání, můžete přepínat základní zobrazení na požadovaný druh provozu. Podle zvoleného druhu pro-

vozu a režimu, ve kterém se druh provozu nachází, se mohou v základním zobrazení objevovat různé informace.

## 4.2.3 Informace v základním zobrazení

V základním zobrazení jsou zobrazena nejdůležitější aktuální nastavení a hodnoty topného systému.

V základním zobrazení se mohou zobrazovat různé informace. Závisí to na zvoleném druhu provozu a nastavení provedených u zvoleného druhu provozu.

### 4.2.3.1 Základní zobrazení pro druh provozu Topení

| Režim | Časový interval | Symbol | Požadované nastavení   |
|-------|-----------------|--------|--|
| Auto  | Zap             | ☀      | <b>Zobrazí se Pož. teplota topení:</b><br>– Regulátor řídí na požadovanou teplotu. |
|       | Vyp             | ☾      |  |
| Den   |                 |        | <b>Objeví se prázdný řádek:</b>  |
| Noc   |                 |        | – Regulátor nepožaduje topnou energii.   |
| Vyp   |                 |        | Prázdný řádek  |

### 4.2.3.2 Základní zobrazení pro druh provozu Chlazení

| Režim | Časový interval | Symbol | Požadované nastavení  |
|-------|-----------------|--------|-----------------------|
| Auto  | Zap             | ☀      | Pož. teplota chlazení |
|       | Vyp             | ☾      | Prázdný řádek         |
| Den   |                 |        | Pož. teplota chlazení |
| Vyp   |                 |        | Prázdný řádek         |

### 4.2.3.3 Základní zobrazení pro druh provozu Větrání

| Režim | Časový interval | Symbol | Požadované nastavení  |
|-------|-----------------|--------|-----------------------|
| Auto  | Zap             | ☀      | max. stupeň ventilace |
|       | Vyp             | ☾      | max. stupeň ventilace |
| Den   |                 |        | Stupeň ventilace      |
| Noc   |                 |        | Stupeň ventilace      |

### 4.2.3.4 Základní zobrazení pro zvláštní druh provozu Chlazení

| Režim      | Časový interval | Požadované nastavení  |
|------------|-----------------|-----------------------|
| aktivováno | Zap             | Pož. teplota chlazení |
|            | Vyp             | Prázdný řádek         |

### 4.3 Koncepce ovládání

K ovládání regulátoru slouží dvě tlačítka výběru a jeden otočný ovladač.

Tlačítkové voliče mají tyto funkce:

- Procházení struktury menu na úrovních výběru a na úrovni pro nastavení.
- Označení nastavené hodnoty.
- Potvrzení nastavené hodnoty.
- Procházení k druhům provozu.
- Přerušování změny nastavené hodnoty.

Otočný volič má tyto funkce:

- Procházení záznamů na úrovni výběru.
- Označení úrovně výběru nebo úrovně pro nastavení.
- Změna vybrané nastavené hodnoty.

Displej zobrazuje označený prvek bílým písmem na černém pozadí. Blikající označená hodnota znamená, že tuto hodnotu můžete změnit.

Pokud regulátor ponecháte 5 minut bez ovládání, zobrazí se na displeji základní zobrazení.

#### 4.3.1 Nastavení pomocí otočného voliče v základním zobrazení

Zobrazuje-li displej základní zobrazení, můžete otočným voličem měnit požadované nastavení.

Jaké nastavení měníte, závisí na zvoleném základním zobrazení, druhu provozu a nastaveném režimu druhu provozu.

##### 4.3.1.1 Změna požadovaného nastavení v druhu provozu Topení

|   |    |
|---|----|
| Požadovaná teplota den<br>Jen dnes: 18 °C<br>K trvalé změně<br>Stisknout OK |    |
|   | OK |

| Režim | Časový interval | Účinek   |
|-------|-----------------|--|
| Auto  | Zap             | Přechod na další zobrazení na displeji s dotazem: <ul style="list-style-type: none"> <li>– Trvalá změna <b>Denní teplota topení</b></li> <li>– Změna <b>Denní teplota topení</b> na 6 hodin</li> </ul> |
|       | Vyp             | Přímá změna <b>Noční teplota topení</b> na 6 hodin   |
| Den   |                 | Přechod na další zobrazení na displeji s dotazem: <ul style="list-style-type: none"> <li>– Trvalá změna <b>Denní teplota topení</b></li> <li>– Změna <b>Denní teplota topení</b> na 6 hodin</li> </ul> |
| Noc   |                 | Přímá změna <b>Noční teplota topení</b> na 6 hodin   |
| Vyp   |                 | žádná  |

##### 4.3.1.2 Změna požadovaného nastavení v druhu provozu Chlazení

| Režim | Časový interval | Účinek  |
|-------|-----------------|---|
| Auto  | Zap             | Přímá trvalá změna <b>Denní tep. chlazení</b> |
|       | Vyp             | žádná   |
| Den   |                 | Přímá trvalá změna <b>Denní tep. chlazení</b> |
| Vyp   |                 | žádná   |

##### 4.3.1.3 Změna požadovaného nastavení v druhu provozu Větrání

| Režim | Časový interval | Účinek   |
|-------|-----------------|--|
| Auto  | Zap             | Přímá trvalá změna <b>Max. st. větrání den</b> |
|       | Vyp             | Přímá trvalá změna <b>Max. s. větrání noc</b>  |
| Den   |                 | Přímá trvalá změna <b>Max. st. větrání den</b> |
| Noc   |                 | Přímá trvalá změna <b>Max. s. větrání noc</b>  |

##### 4.3.1.4 Změna požadovaného nastavení ve zvláštním druhu provozu Chlazení

| Režim      | Časový interval | Účinek  |
|------------|-----------------|---|
| aktivováno | Zap             | Přímá trvalá změna <b>Denní tep. chlazení</b> |
|            | Vyp             | žádná   |

##### 4.3.1.5 Nastavení pomocí otočného voliče bez účinku

Otáčením otočného voliče nemůžete ovlivňovat tyto zvláštní druhy provozu:

- **Systém vyp**
- **1x nabíjení zásobníku**
- **Párty**
- **1 den doma**
- **Plánovat dny doma**
- **1 den mimo dům**
- **Plánovat dny mimo dům**
- **1 x nárazové větrání**
- **Funkce sušení betonu**

## 5 Obslužné a zobrazovací funkce

### 4.3.2 Příklad, změna kontrastu displeje



1. Nezobrazuje-li displej základní zobrazení, stiskněte levý tlačítkový volič **Zpět**, až se na displeji objeví základní zobrazení.
2. Stiskněte levý tlačítkový volič **Menu**.
  - ◁ Regulátor přejde na úroveň výběru 1.

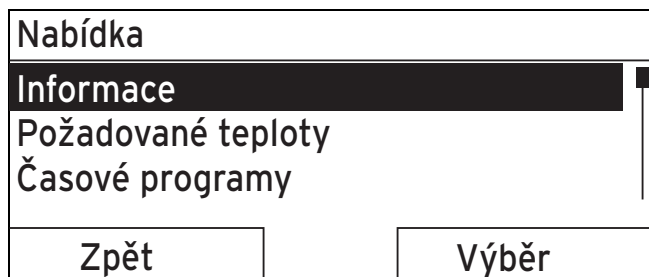

3. Otáčejte otočným ovladačem, až se označí položka seznamu **Základní nastavení**.

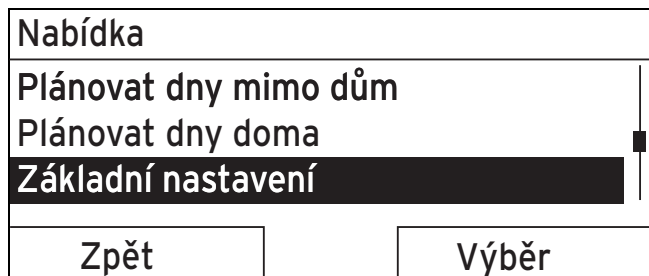

4. Stiskněte pravý tlačítkový volič **Výběr**.
  - ◁ Regulátor přejde na úroveň výběru 2.

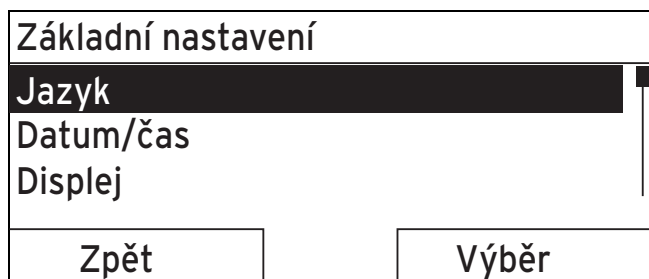

5. Otáčejte otočným ovladačem, až se označí položka seznamu **Displej**.

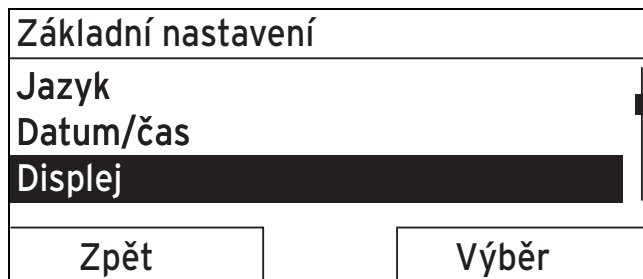

6. Stiskněte pravý tlačítkový volič **Výběr**.
  - ◁ Regulátor přejde na úroveň nastavení **Displej**. Hodnota nastavení pro **Kontrast displeje** je označena.

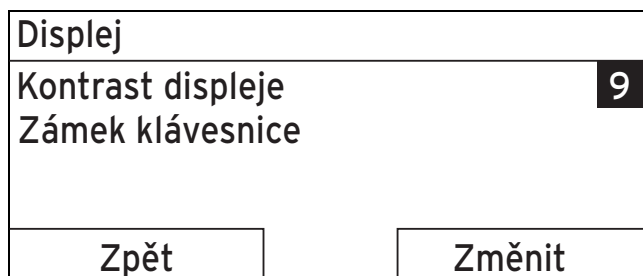

7. Stiskněte pravý tlačítkový volič **Změnit**.
  - ◁ Označená hodnota bliká.

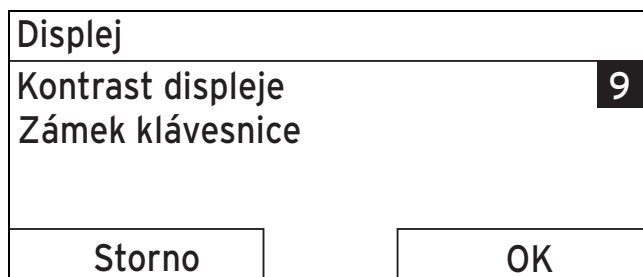

8. Otáčejte otočným ovladačem, aby se hodnota změnila.

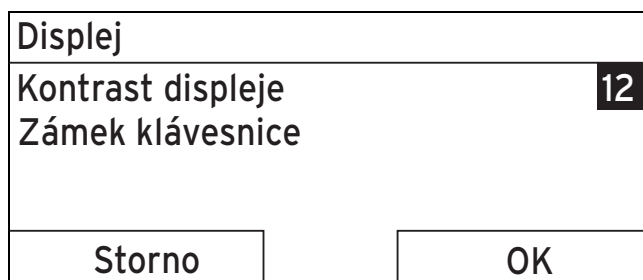

9. Pro potvrzení změny stiskněte pravý tlačítkový volič **OK**.
  - ◁ Regulátor změněnou hodnotu uložil.
10. Stiskněte vícekrát levý tlačítkový volič **Zpět**, abyste přešli zpět do základního zobrazení.

## 5 Obslužné a zobrazovací funkce



### Pokyn

Funkce popsané v této kapitole nejsou k dispozici pro všechny konfigurace systému.



## Přehledná tabulka druhů provozu a úrovní ovládání

Druhy provozu (→ Strana 19)

Uživatelské úrovně (→ Strana 19)

Cesta uvedená na začátku popisu funkce udává postup, jakým se ve struktuře nabídek lze dostat k této funkci.

Popis funkcí pro **ZÓNA1** platí analogicky pro všechny dostupné zóny.

### 5.1 Informace

#### 5.1.1 Zobrazení stavu systému

Menu → Informace → Stav systému

- Pod položkou **Stav systému** se nachází seznam informací, který uvádí přehled aktuálních stavů systému a aktuální nastavení, která tam můžete měnit.

##### 5.1.1.1 Systém

Menu → Informace → Stav systému → Chybový stav

- Není-li potřebná údržba a nedošlo k žádné poruše, má **Chybový stav** hodnotu **OK**. Je-li potřebná údržba nebo došlo k poruše, má **Chybový stav** hodnotu **Není OK**. Právý tlačítkový volič má v tomto případě funkci **Zobrazit**. Stisknete-li právý tlačítkový volič **Zobrazit**, na displeji se zobrazí seznam hlášení o poruše.

Menu → Informace → Stav systému → Green IQ

- Funkci můžete používat, je-li aktivován připojený zdroj tepla **Green IQ**.

**Zap:** Druh provozu řídí zdroj tepla v topném provozu a provozu zásobníku tak, aby bylo dosaženo maximální hodnoty výhřevnosti.

**Vyp:** Druh provozu je vypnutý.

Menu → Informace → Stav systému → Tlak vody

- Pomocí této funkce můžete zobrazit tlak vody v topném systému.

Menu → Informace → Stav systému → Stav správy energie

- Pomocí této funkce můžete zobrazit, v jakém druhu provozu se topný systém nachází.
- **Poh. režim:** Topný systém nemá žádnou spotřebu energie a je v klidovém stavu.
- **Top. prov.:** Topný systém vytápí obytné místnosti na hodnotu **Požadovaná teplota topení**.
- **Chlazení:** Topný systém chladí obytné místnosti na hodnotu **Požadovaná teplota chlazení**.
- **Teplá voda:** Topný systém ohřívá teplou vodu v zásobníku na požadovanou hodnotu **Teplá voda**.

Menu → Informace → Stav systému → Teplota kolektoru

- Pomocí této funkce můžete zobrazit aktuální teplotu na teplotním čidle kolektoru.

Menu → Informace → Stav systému → Solární zisk

- Pomocí této funkce můžete zobrazit souhrnný solární zisk.

Zohledněte obsah kapitoly Ukazatel spotřeby energie a energetického zisku (→ Strana 10).

Menu → Informace → Stav systému → Reset solárního zisku

- Pokud u funkce **Reset solárního zisku** zvolíte nastavení **Ano** a stisknete právý tlačítkový volič **OK**, potom se součet solárního zisku resetuje na 0 kWh.

Menu → Informace → Stav systému → Přírodní zisk

- Pomocí této funkce můžete zobrazit souhrnný přírodní zisk.

Zohledněte obsah kapitoly Ukazatel spotřeby energie a energetického zisku (→ Strana 10).

Menu → Informace → Stav systému → Reset přírod. zisku

- Pokud u funkce **Reset přírod. zisku** zvolíte nastavení **Ano** a stisknete právý tlačítkový volič **OK**, potom se součet přírodního zisku resetuje na 0 kWh.

Menu → Informace → Stav systému → Současná vlhkost

- Pomocí této funkce můžete zobrazit aktuální vlhkost vzduchu v místnosti. Čidlo vlhkosti vzduchu v místnosti je v regulátoru.

Menu → Informace → Stav systému → Současný rosný bod

- Pomocí této funkce můžete zobrazit aktuální rosný bod. Rosný bod udává teplotu, při níž vodní pára ve vzduchu kondenzuje a sráží se na předmětech.

Menu → Informace → Stav systému → triVAL

- Pomocí této funkce můžete zobrazit, zda tepelné čerpadlo nebo záložní kotel (plyn, olej nebo elektřina) pokrývá spotřebu energie. Energetický manažer na základě **triVAL** a kritérií komfortu rozhoduje, jaký zdroj tepla použije.

Je-li zobrazená hodnota větší než 1, je pro spotřebu energie tepelné čerpadlo výhodnější než přídatný kotel.

##### 5.1.1.2 ZÓNA 1

Menu → Informace → Stav systému → Denní teplota topení

- Pomocí této funkce můžete nastavit hodnotu požadované denní teploty pro zónu.

**Denní teplota topení** je teplota, kterou si přejete mít v místnostech během dne nebo v době, kdy jste doma.

Menu → Informace → Stav systému → Denní tep. chlazení

- Pomocí této funkce můžete nastavit hodnotu požadované denní teploty pro zónu.

**Denní tep. chlazení** je teplota, kterou si přejete mít v místnostech během dne nebo v době, kdy jste doma.

Menu → Informace → Stav systému → Noční teplota topení

- Pomocí této funkce můžete nastavit hodnotu požadované noční teploty pro zónu.

**Noční teplota topení** je teplota, kterou si přejete mít v místnostech během noci nebo v době, kdy jste mimo dům (noční provoz).

Menu → Informace → Stav systému → Pokojová teplota

- Je-li regulátor namontován vně zdroje tepla, můžete zobrazit aktuální pokojovou teplotu.

Regulátor má vestavěné teplotní čidlo, které zjišťuje pokojovou teplotu.

## 5 Obslužné a zobrazovací funkce

### 5.1.1.3 Větrání

**Menu → Informace → Stav systému → VOC senzor 1/2**

- Pomocí této funkce můžete zobrazit naměřené hodnoty čidel kvality vzduchu.

**Menu → Informace → Stav systému → Vlhkost vzduchu**

- Pomocí této funkce můžete zobrazit vlhkost odváděného vzduchu v šachtě větracího zařízení.

### 5.1.2 Ukazatel spotřeby energie a energetického zisku

Regulátor na displeji a v dodatečně použitelné aplikaci zobrazuje hodnoty spotřeby energie, resp. energetického zisku.

Regulátor zobrazuje odhad hodnot zařízení. Hodnoty jsou mj. ovlivněny:

- instalací/provedením topného systému
- chováním uživatele
- sezónními podmínkami prostředí
- tolerancemi a komponentami

Externí komponenty, jako např. externí oběhová čerpadla topení nebo ventily, a jiné spotřebiče a zdroje v domácnosti nejsou zohledněny.

Odchytky mezi zobrazenou a skutečnou spotřebou energie, resp. energetickým ziskem mohou být značné.

Údaje o spotřebě energie, resp. energetickém zisku nejsou vhodné pro vytváření nebo srovnávání energetických účtů.

#### 5.1.2.1 Spotřeba

Některé komponenty nepodporují zjišťování spotřeby, jejíž souhrn se objevuje na displeji. V návodech ke komponentám je uvedeno, zda a jak jednotlivé komponenty zjišťují spotřebu.

**Menu → Informace → Spotřeba energie → Aktuální měsíc → Topení → Elektřina**

- Pomocí této funkce můžete zobrazit souhrnnou spotřebu elektrické energie pro topení běžného měsíce.

**Menu → Informace → Spotřeba energie → Aktuální měsíc → Topení → Palivo**

- Pomocí této funkce můžete zobrazit souhrnnou spotřebu paliva v kWh pro topení běžného měsíce.

**Menu → Informace → Spotřeba energie → Aktuální měsíc → Teplá voda → Elektřina**

- Pomocí této funkce můžete zobrazit souhrnnou spotřebu elektrické energie pro teplou vodu běžného měsíce.

**Menu → Informace → Spotřeba energie → Aktuální měsíc → Teplá voda → Palivo**

- Pomocí této funkce můžete zobrazit souhrnnou spotřebu paliva v kWh pro teplou vodu běžného měsíce.

**Menu → Informace → Spotřeba energie → Poslední měsíc → Topení → Elektřina**

- Pomocí této funkce můžete zobrazit souhrnnou spotřebu elektrické energie pro topení posledního měsíce.

**Menu → Informace → Spotřeba energie → Poslední měsíc → Topení → Palivo**

- Pomocí této funkce můžete zobrazit souhrnnou spotřebu paliva v kWh pro topení posledního měsíce.

**Menu → Informace → Spotřeba energie → Poslední měsíc → Teplá voda → Elektřina**

- Pomocí této funkce můžete zobrazit souhrnnou spotřebu elektrické energie pro teplou vodu posledního měsíce.

**Menu → Informace → Spotřeba energie → Poslední měsíc → Teplá voda → Palivo**

- Pomocí této funkce můžete zobrazit souhrnnou spotřebu paliva v kWh pro teplou vodu posledního měsíce.

**Menu → Informace → Spotřeba energie → Historie → Topení → Elektřina**

- Pomocí této funkce můžete zobrazit souhrnnou spotřebu elektrické energie pro topení od uvedení do provozu.

**Menu → Informace → Spotřeba energie → Historie → Topení → Palivo**

- Pomocí této funkce můžete zobrazit souhrnnou spotřebu paliva v kWh pro topení od uvedení do provozu.

**Menu → Informace → Spotřeba energie → Historie → Teplá voda → Elektřina**

- Pomocí této funkce můžete zobrazit souhrnnou spotřebu elektrické energie pro teplou vodu od uvedení do provozu.

**Menu → Informace → Spotřeba energie → Historie → Teplá voda → Palivo**

- Pomocí této funkce můžete zobrazit souhrnnou spotřebu paliva v kWh pro teplou vodu od uvedení do provozu.

#### 5.1.2.2 Zobrazení diagramu solárního zisku

**Menu → Informace → Solární zisk**

- Diagram pod položkou **Solární zisk** podává informaci o měsíčních solárních ziscích formou porovnání předchozího a aktuálního roku.

Celkový výnos je vidět vpravo dole. Maximální hodnotu za oba poslední roky, která byla dosažena v jednom měsíci, je vidět vpravo nahoře.

#### 5.1.2.3 Zobrazení diagramu přírodního zisku

**Menu → Informace → Přírodní zisk**

- Diagram pod položkou **Přírodní zisk** podává informaci o měsíčních přírodních ziscích formou porovnání předchozího a aktuálního roku.

Celkový výnos je vidět vpravo dole. Maximální hodnotu za oba poslední roky, která byla dosažena v jednom měsíci, je vidět vpravo nahoře.

#### 5.1.2.4 Zobrazení diagramu spotřeby elektrické energie

**Menu → Informace → Spotřeba el. energie**

- Diagram pod položkou **Spotřeba el. energie** podává informaci o měsíční spotřebě elektřiny formou porovnání předchozího a aktuálního roku.

Celkový výnos je vidět vpravo dole. Maximální hodnotu za oba poslední roky, která byla dosažena v jednom měsíci, je vidět vpravo nahoře.

### 5.1.2.5 Zobrazení diagramu spotřeby paliva

Menu → Informace → Spotřeba paliva

- Diagram pod položkou **Spotřeba paliva** podává informaci o měsíční spotřebě paliva formou porovnání předchozího a aktuálního roku.

Celkový výnos je vidět vpravo dole. Maximální hodnotu za oba poslední roky, která byla dosažena v jednom měsíci, je vidět vpravo nahoře.

### 5.1.2.6 Zobrazení diagramu zisku rekuperace

Menu → Informace → Rekuperace

- Diagram pod položkou **Rekuperace** podává informaci o měsíčním zisku rekuperace formou porovnání předchozího a aktuálního roku.

Celkový výnos je vidět vpravo dole. Maximální hodnotu za oba poslední roky, která byla dosažena v jednom měsíci, je vidět vpravo nahoře.

### 5.1.3 Zobrazení kontaktních údajů instalatéra

Menu → Informace → Kontaktní údaje

- Jestliže instalatér při instalaci zadal název své firmy a své telefonní číslo, můžete tyto údaje zobrazit pod položkou **Kontaktní údaje**.

### 5.1.4 Zobrazení sériového čísla a čísla výrobku

Menu → Informace → Sériové číslo

- Pod položkou **Sériové číslo** je sériové číslo regulátoru, které by od vás měl v případě potřeby získat instalatér. Číslo zboží je na druhém řádku sériového čísla.

## 5.2 Nastavení

### 5.2.1 Nastavení požadované teploty

Pomocí této funkce nastavíte požadované teploty pro zónu a ohřev teplé vody.

#### 5.2.1.1 Zóna

Menu → Požadované teploty → ZÓNA1

- Pro zónu můžete nastavit různé požadované teploty:

#### Topení

- Požadovaná teplota **Denní teplota topení** je teplota, kterou si přejete mít v místnostech během dne nebo v době, kdy jste doma.
- Požadovaná teplota **Noční teplota topení** je teplota, kterou si přejete mít v místnostech během noci nebo v době, kdy jste mimo dům.

#### Chlazení

- Požadovaná teplota **Denní tep. chlazení** je teplota, kterou si přejete mít v místnostech během dne nebo v době, kdy jste doma.

### 5.2.1.2 Ohřev teplé vody

Menu → Požadované teploty → Teplá voda

- Pro okruh teplé vody můžete nastavit požadovanou teplotu **Teplá voda**.

Je-li připojeno tepelné čerpadlo a nastavíte požadovanou teplotu nad 55 °C, může dojít k tomu, že ohřev teplé vody přebírá převážně přídatný kotel.

### 5.2.2 Nastavení stupně větrání

Menu → Stupeň ventilace

- Pomocí této funkce můžete nastavit, jak rychle má být spotřebovaný vzduch v místnosti nahrazen čerstvým venkovním vzduchem.

Stupeň větrání **Max. st. větrání den** zaručuje výměnu vzduchu, kterou si přejete mít v místnostech během dne nebo v době, kdy jste doma. Stupeň větrání **Max. s. větrání noc** zaručuje výměnu vzduchu, kterou si přejete mít v místnostech během noci nebo v době, kdy jste mimo dům. Jak větrací zařízení pracuje se stupni větrání, je uvedeno v návodu k obsluze větracího zařízení.

### 5.2.3 Nastavení časových programů

#### 5.2.3.1 Nastavení časových programů po výpadku napětí



#### Pokyn

Odpojíte-li celý topný systém od napětí, zůstávají zachovány všechny nastavené hodnoty časových programů.

#### 5.2.3.2 Zobrazení časových intervalů pro jeden den

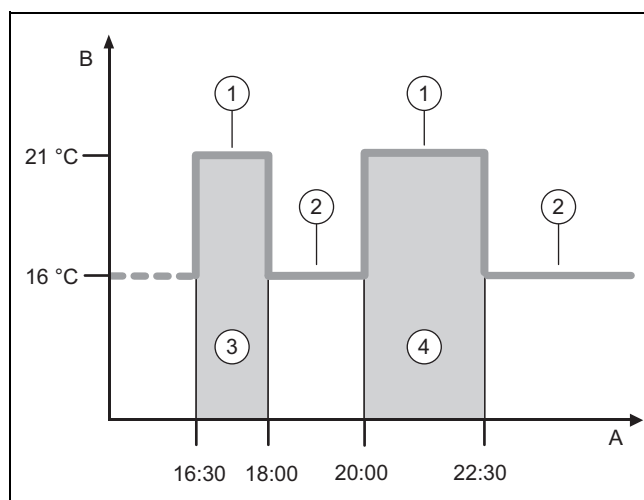

|   |                      |   |                      |
|---|----------------------|---|----------------------|
| A | Čas                  | 2 | Noční teplota topení |
| B | Teplota              | 3 | Časový interval 1    |
| 1 | Denní teplota topení | 4 | Časový interval 2    |

Pomocí funkce **Časové programy** můžete nastavit časový interval.

Pokud jste nenastavili žádný časový interval, použije regulátor časové intervaly nastavené jako výrobní nastavení.

### 5.2.3.3 Nastavení časových intervalů pro dny a bloky

Pro každý den a blok můžete nastavit až tři časové intervaly.

Časové intervaly nastavené pro den mají přednost před časovými intervaly nastavenými pro blok.

**Denní teplota topení:** 21 °C

**Noční teplota topení:** 16 °C

**Perioda 1:** 6.00–8.00 hodin

**Perioda 1:** 16.30–18.00 hodin

**Perioda 1:** 20.00–22.30 hodin

V průběhu časového intervalu řídí regulátor teplotu místnosti na nastavenou **Denní teplota topení**.

Mimo časový interval řídí regulátor teplotu místnosti na nastavenou **Noční teplota topení**.

### 5.2.3.4 Rychlé nastavení časových programů

Když např. nastavujete odlišný časový interval jen pro jeden pracovní den v týdnu, nastavte nejprve časy pro celý blok dnů **Pondělí-pátek**. Až poté nastavte odlišný časový interval pro pracovní den.

### 5.2.3.5 Odlišné časy zobrazit v bloku a změnit

|                       |                   |
|-----------------------|-------------------|
| <b>Pondělí-neděle</b> |                   |
| Perioda 1:            | !! : !! - !! : !! |
| Perioda 2:            | !! : !! - !! : !! |
| Perioda 3:            | !! : !! - !! : !! |
| Zpět                  | Výběr             |

Když necháte na displeji zobrazit jeden blok a pro jeden den v tomto bloku je definován odlišný časový interval, potom jsou na displeji odlišné časy v bloku označeny !!.

|  |    |
|--|----|
| Jednotlivé dny se liší od<br>zvoleného časového programu<br>Po-Ne. |    |
| Zpět   | OK |

Když stisknete pravý tlačítkový volič **Výběr**, zobrazí se na displeji hlášení, které informuje o odlišném časovém intervalu. Díky tomu nemusíte časy porovnávat.

Nastavené časy pro blok označený !! můžete nechat zobrazit na displeji pravým tlačítkovým voličem **OK** a změnit.

### 5.2.3.6 Nastavení časového programu Topení

**Menu** → **Časové programy** → **ZÓNA1**

- Časové programy jsou účinné pouze v automatickém provozu (→ Strana 15). V průběhu časového intervalu řídí regulátor připojené místnosti na nastavenou požadovanou teplotu **Denní teplota topení**. Mimo časový interval přepíná regulátor na druh provozu, který nastavil instalatér: **Eco** nebo **Noční teplota topení**. Pokud instalatér ponechá nastavení z výroby **Eco**, regulátor funkci topení vypne.

Nastavení druhu provozu **Topení**. (→ Strana 15)

### 5.2.3.7 Nastavení časového programu Chlazení

**Menu** → **Časové programy** → **ZÓNA1: Chlazení**

- Časové programy jsou účinné v druhu provozu **Chlazení** a ve zvláštním druhu provozu **Chlazení**. V každém nastaveném časovém intervalu platí požadovaná teplota, kterou jste nastavili u funkce **Požadované teploty**. V rámci časového intervalu zóna chladí obytné místnosti na požadovanou teplotu **Denní tep. chlazení**. Mimo tyto časové intervaly se nechladí.

### 5.2.3.8 Nastavení časového programu ohřevu teplé vody

**Menu** → **Časové programy** → **Teplá voda**

- Časové programy jsou pro ohřev teplé vody účinné pouze v automatickém režimu. V každém nastaveném časovém intervalu platí požadovaná teplota **Teplá voda**. Na konci časového intervalu vypne regulátor ohřev teplé vody, a to až do začátku následujícího časového intervalu.

### 5.2.3.9 Časový program cirkulace

**Menu** → **Časové programy** → **Cirkulace**

- Časové programy jsou pro cirkulaci účinné pouze v automatickém režimu. Nastavené časové intervaly určují dobu provozu cirkulace. V rámci časového intervalu je cirkulace zapnutá. Mimo časový interval je cirkulace vypnutá.

### 5.2.3.10 Nastavení časového programu Větrání

**Menu** → **Časové programy** → **Větrání**

- Časové programy jsou účinné pouze v automatickém provozu. V každém nastaveném časovém intervalu platí stupeň větrání, který jste nastavili u funkce **Větrání**. V průběhu časového intervalu řídí regulátor větrací zařízení maximálně na **Max. st. větrání den**. Mimo časový interval řídí regulátor větrací zařízení maximálně na **Max. s. větrání noc**.

### 5.2.3.11 Pro redukci hluku periody

Menu → Časové programy → Redukce hluku periody

- S touto funkcí můžete omezovat otáčky ventilátoru a snižovat jeho hladinu hluku. Při nižších otáčkách se snižuje topný výkon.

V úvahu připadají tyto účinky:

- Byt již není teplý.
- Voda v zásobníku teplé vody již není teplá.
- Přídavný kotel přebírá dodávku energie topného systému.

### 5.2.3.12 Nastavení časového programu Tarif periody

Menu → Časové programy → Tarif periody

- Pomocí této funkce můžete nastavit, kdy má být pro výpočet nákladů použit vysoký tarif nebo nízký tarif.

V časovém okénku: pro vysoký tarif

Mimo časové okénko: pro nízký tarif

Časy vysokého tarifu závisejí na vašem dodavateli elektrické energie.

Nabízí-li dodavatel energie pouze jeden tarif, nemusíte nastavovat časová okénka. Výpočet nákladů na elektrický proud se provádí s jedním tarifem.

Nastavení nákladů (→ Strana 14)

### 5.2.4 Plánovat dny mimo dům

Menu → Plánovat dny mimo dům

- Pomocí této funkce nastavíte časové období a teplotu pro dny, které nebudete trávit doma.

#### Chování systému během nastaveného časového intervalu

- Teplá voda se neohřívá.
- Dříve nastavená teplota platí pro všechny zóny.
- Větrání běží na nejnižší stupeň.
- Chlazení je vypnuté.

Pokud je funkce **Plánovat dny mimo dům** aktivovaná, má přednost před nastaveným druhem provozu. Po uplynutí nastaveného časového období, nebo když je funkce předčasně zrušena, pracuje topný systém opět s nastaveným druhem provozu.



#### Pokyn

Funkce **Chlazení** zůstává zapnuta, pokud to předpisy země požadují. Potom instalatér nastaví topný systém tak, aby během vaší nepřítomnosti zůstala zapnuta funkce **Chlazení** na požadované teplotě.

### 5.2.5 Plánovat dny doma

Menu → Plánovat dny doma

- V zadaném časovém intervalu pracuje topný systém v druhu provozu **Automatický provoz** s nastavením pro den **Neděle**, provedeným pomocí funkce **Časové programy**. Po uplynutí nastaveného časového období, nebo když je funkce předčasně zrušena, pracuje topný systém opět s nastaveným druhem provozu.

### 5.2.6 Výběr jazyka

Menu → Základní nastavení → Jazyk

- Pokud jazyk, např. instalatéra, je odlišný od nastaveného jazyka, můžete jazyk změnit pomocí této funkce.

#### 5.2.6.1 Nastavení srozumitelného jazyka

1. Stiskněte několikrát levé tlačítko výběru, až se zobrazí základní zobrazení.
2. Stiskněte několikrát levé tlačítko výběru.
3. Otočným ovladačem otáčejte doprava tak dlouho, až se zobrazí čárkovaná čára.
4. Otáčejte otočným ovladačem doleva, až se označí druhá položka seznamu nad čárkovanou čarou.
5. Stiskněte dvakrát pravé tlačítko výběru.
6. Otáčejte otočným ovladačem, až najdete jazyk, který je pro vás srozumitelný.
7. Stiskněte pravé tlačítko výběru.

### 5.2.7 Nastavení data a času



#### Pokyn

Odpojíte-li celý topný systém od napětí, běží čas řádně ještě 30 minut. Potom musíte datum a čas nastavit znovu.

#### 5.2.7.1 Nastavení data

Menu → Základní nastavení → Datum / Čas → Datum

- Pomocí této funkce nastavíte aktuální datum. Všechny funkce regulátoru, které obsahují datum, se vztahují na nastavené datum.

#### 5.2.7.2 Nastavení času

Menu → Základní nastavení → Datum / Čas → Čas

- Pomocí této funkce nastavíte aktuální čas. Všechny funkce regulátoru, které obsahují čas, se vztahují na nastavený čas.

### 5.2.8 Aktivace automatické nebo ruční změny letního času

Menu → Základní nastavení → Datum / Čas → Letní/Zimní čas

- Pomocí této funkce můžete nastavit, zda má regulátor přepínat na letní čas automaticky, nebo chcete přestavení na letní čas provádět manuálně.
- **Auto**: Regulátor se přestavuje na letní čas automaticky.
- **Ruční**: Na letní čas musíte přepnout manuálně.



#### Pokyn

Letní čas znamená střeoevropský letní čas: začátek = poslední neděle v březnu, konec = poslední neděle v říjnu.

Je-li venkovní čidlo vybaveno přijímačem DCF77, nehraje nastavení letního času žádnou roli.

### 5.2.9 Nastavení kontrastu displeje

Menu → Základní nastavení → Displej → Kontrast displeje

## 5 Obslužné a zobrazovací funkce

- Kontrast displeje můžete nastavit podle intenzity okolního osvětlení, aby údaje na displeji byly dobře čitelné.

### 5.2.10 Zámek klávesnice Aktivace

Menu → Základní nastavení → Displej → Zámek klávesnice

- Pomocí této funkce aktivujete zámek klávesnice. Po 1 minutě bez zásahu ovládní pomocí tlačítka nebo otočného voliče je zámek klávesnice aktivní, a žádné funkce tak již nemůžete neúmyslně měnit.

Při aktivaci regulátoru se na displeji objeví hlášení **Ovládní uzamčené Stisknout OK na 3 sekundy**. Podržíte-li tlačítko OK stisknuté 3 sekundy, objeví se základní zobrazení a můžete měnit funkce. Zámek klávesnice se opět aktivuje, jestliže po dobu 1 minuty nepoužijete žádné tlačítko ani otočný volič.

Pokud byste chtěli zámek klávesnice opět trvale zrušit, musíte nejprve zámek klávesnice odemknout a poté ve funkci **Zámek klávesnice** vybrat hodnotu **Vyp.**

### 5.2.11 Nastavení přednostního displeje

Menu → Základní nastavení → Displej → Pref. zobrazení

- Pomocí této funkce můžete zvolit, zda se v základním zobrazení objeví údaje pro topení, chlazení nebo větrání.

### 5.2.12 Nastavení nákladů

Pro správný výpočet musíte zadat všechny tarify v měnové jednotce na kWh.

Uvádí-li váš dodavatel elektrické energie tarif plynu a elektřiny v měnové jednotce za m<sup>3</sup>, zeptejte se na přesný tarif plynu a elektřiny v měnové jednotce na kWh.

Nabízí-li váš dodavatel energie pouze jeden elektrický tarif, zadejte u funkce **Tarif elektro vysoký** (→ Strana 14) a **Tarif elektro nízký** (→ Strana 14) stejnou hodnotu.

Hodnotu zaokrouhlete na jedno desetinné místo.

Příklad:

|   | Náklady                  | Nastavení/faktor |
|---|--------------------------|------------------|
| <b>Tarif plyn</b><br>(plyn, olej, elektřina)      | 11,3 měnové jednotky/kWh | 113              |
| <b>Tarif elektro nízký</b><br>(Tepelné čerpadlo)  | 14,5 měnové jednotky/kWh | 145              |
| <b>Tarif elektro vysoký</b><br>(Tepelné čerpadlo) | 18,7 měnové jednotky/kWh | 187              |

#### 5.2.12.1 Nastavení tarifu Přídavný kotel

Menu → Základní nastavení → Náklady → Tarif plyn

- Správce hybridního systému potřebuje nastavený faktor/nastavenou hodnotu pro správný výpočet nákladů.

Pro nastavení správného faktoru / správné hodnoty musíte u dodavatele energie zjistit svůj tarif plynu a elektřiny.

#### 5.2.12.2 Nastavení Tarif elektro nízký

Menu → Základní nastavení → Náklady → Tarif elektro nízký

- Správce hybridního systému potřebuje nastavený faktor/nastavenou hodnotu pro správný výpočet nákladů.

Pro správné nastavení **Tarif elektro nízký** si musíte zjistit svůj tarif proudu u svého dodavatele elektrické energie.

#### 5.2.12.3 Nastavení Tarif elektro vysoký

Menu → Základní nastavení → Náklady → Tarif elektro vysoký

- Správce hybridního systému potřebuje nastavený faktor/nastavenou hodnotu pro správný výpočet nákladů.

Pro správné nastavení **Tarif elektro vysoký** si musíte zjistit svůj tarif proudu u svého dodavatele elektrické energie.

### 5.2.13 Nastavení korekce teploty místnosti

Menu → Základní nastavení → Korekce → Kor. pokojové tep.

- Když je regulátor instalován v obytné místnosti, může se na regulátoru zobrazovat aktuální teplota místnosti.

V regulátoru je teploměr pro měření teploty místnosti. Pomocí korekce můžete upravit naměřenou teplotu.

### 5.2.14 Nastavení korekce venkovní teploty

Menu → Základní nastavení → Korekce → Kor. venkovní tep.

- Teploměr ve venkovním čidle regulátoru měří venkovní teplotu. Pomocí korekce můžete upravit naměřenou teplotu.

### 5.2.15 Změna názvů zón

Menu → Základní nastavení → Zadání názvů zón

- Názvy zón předvolené z výroby můžete libovolně změnit. Délka názvu je omezena na 10 znaků.

### 5.2.16 Rekuperace Aktivace

Menu → Základní nastavení → Větrání → Rekuperace

- Funkce **Rekuperace** je nastavena na **Auto**. To znamená, že vnitřní regulace kontroluje, zda je rekuperace tepla smysluplná, nebo zda je do obytného prostoru přiváděn přímo venkovní vzduch. Další informace jsou uvedeny v návodu k obsluze od **recoVAIR.../4**.

Zvolíte-li **Aktivní**, je rekuperace tepla používána stále.

### 5.2.17 Nastavení vlhkosti vzduchu v místnosti

Menu → Základní nastavení → Vlhkost

- Překročí-li vlhkost vzduchu v místnosti nastavenou hodnotu, zapne se připojený odvlhčovač. Jakmile hodnota klesne pod nastavenou hodnotu, odvlhčovač se opět vypne.

### 5.2.18 Vrácení na výrobní nastavení

Nastavení pro **Časové programy** nebo pro **Vše** můžete vrátit na výrobní nastavení.

Menu → Základní nastavení → Výrobní nastavení → Časové programy



- Pomocí funkce **Časové programy** vrátíte veškerá nastavení provedená pomocí funkce **Časové programy** na výrobní nastavení. Všechna ostatní nastavení, která také obsahují časy, jako např. **Datum / Čas**, zůstanou beze změny.

V době, kdy regulátor vrací nastavení časových programů na výrobní nastavení, zobrazí se na displeji text **provést**. Poté se na displeji zobrazí základní zobrazení.



### Pozor!

#### Nebezpečí chybné funkce!

Funkce **Výrobní nastavení** → **Vše** vrátí všechna nastavení zpět na výrobní nastavení, a to i ta nastavení, která nastavil servisní technik. Může se stát, že topný systém nebude potom fungovat.

- ▶ Vrácení všech nastavení na výrobní nastavení proto přenechejte servisnímu technikovi.

**Menu** → **Základní nastavení** → **Výrobní nastavení** → **Vše**

- Zatímco regulátor obnovuje výrobní nastavení, objeví se na displeji **Výrobní nastavení** **provést**. Potom se na displeji objeví asistent instalace, který smí obsluhovat pouze instalatér.

## 5.2.19 Úroveň pro instalatéry

Úroveň pro instalatéry je vyhrazena instalatérovi, a proto je chráněna přístupovým kódem. Na této úrovni může instalatér provádět potřebná nastavení.

## 5.3 Druhy provozu

Druhy provozu můžete aktivovat přímo z každého druhu provozu pravým tlačítkovým voličem **Druh provozu**. Pokud je topný systém vybaven více zónami, pak platí aktivovaný druh provozu jen pro zónu, kterou přednastavil instalatér.

U více aktivních zón můžete pomocí levého tlačítkového voliče **Menu** → **Základní nastavení** nastavit pro každou zónu samostatný druh provozu.

Cesta uvedená na začátku popisu druhu provozu udává postup, jakým se ve struktuře menu lze dostat k tomuto druhu provozu.

### 5.3.1 Nastavení druhu provozu Topení

**Druh provozu** → **Topení**

**Menu** → **Základní nastavení** → **Druh provozu** → **ZÓNA1** → **Topení**

- Pomocí této funkce můžete určit, jak se má systém chovat při topení.

**Vyp:** V tomto druhu provozu je zóna vypnutá a funkce ochrany před mrazem je aktivovaná.

**Auto:** Druh provozu řídí zónu podle nastavené požadované teploty **Denní teplota topení** v nastavených časových intervalech, které jste zadali v časovém programu.

Mimo časové intervaly reguluje regulátor podle způsobu regulace nastaveného instalatérem.

- **Eco:** Funkce topení je vypnutá a regulátor sleduje venkovní teplotu. Jestliže venkovní teplota klesne pod

3 °C, zapne regulátor po uplynutí doby zpoždění funkce ochrany proti zamrznutí funkci topení a bude regulovat teplotu místnosti na nastavenou požadovanou teplotu **Noční teplota topení**. I přes zapnutou funkci topení je hořák aktivní jen v případě potřeby. Pokud se venkovní teplota zvýší nad 4 °C, vypne regulátor funkci topení, ale sledování venkovní teploty zůstane aktivní.

- **Noční tep.:** Funkce topení je zapnutá a regulátor řídí teplotu místnosti na nastavenou požadovanou teplotu **Noční teplota topení**.

**Den:** Druh provozu řídí zónu na nastavenou požadovanou teplotu **Denní teplota topení** bez ohledu na nastavené časové intervaly, které jste zadali v časovém programu.

**Noc:** Druh provozu řídí zónu na nastavenou požadovanou teplotu **Noční teplota topení** bez ohledu na nastavené časové intervaly, které jste zadali v časovém programu.

### 5.3.2 Nastavení druhu provozu Chlazení

**Druh provozu** → **Chlazení**

**Menu** → **Základní nastavení** → **Druh provozu** → **ZÓNA1** → **Chlazení**

- Pomocí této funkce můžete určit, jak se má systém chovat při chlazení.

**Vyp:** V tomto druhu provozu je zóna vypnutá.

**Auto:** Druh provozu řídí zónu podle nastavené požadované teploty **Denní tep. chlazení** v nastavených časových intervalech, které jste zadali v časovém programu. Mimo časový interval je funkce **Chlazení** vypnutá.

**Den:** Druh provozu řídí zónu na nastavenou požadovanou teplotu **Denní tep. chlazení** bez ohledu na nastavené časové intervaly, které jste zadali v časovém programu.

### 5.3.3 Nastavení druhu provozu Větrání

Jak větrací zařízení pracuje se stupni větrání, je uvedeno v návodu k obsluze větracího zařízení.

**Druh provozu** → **Větrání**

- Pomocí této funkce můžete určit, jak se má větrací zařízení chovat při větrání.

**Auto:** Druh provozu řídí výměnu vzduchu podle nastaveného stupně větrání **Max. st. větrání den** v nastavených časových intervalech, které jste zadali v časovém programu. Nastavený stupeň větrání **Max. s. větrání noc** je účinný mimo časové intervaly.

Jsou-li k větracímu zařízení připojeny snímače kvality vzduchu, mění větrací zařízení stupeň větrání:

- Při dobré kvalitě vzduchu pracuje větrací zařízení s nižším stupněm větrání, než je nastavený stupeň.
- Při špatné kvalitě vzduchu pracuje větrací zařízení s vyšším stupněm větrání. Větrací zařízení však nemůže překročit nastavený stupeň větrání **Max. st. větrání den** a **Max. s. větrání noc**.

**Den:** Druh provozu řídí výměnu vzduchu na konstantní hodnotu, kterou jste nastavili ve stupni větrání **Max. st. větrání den**.

**Noc:** Druh provozu řídí výměnu vzduchu na konstantní hodnotu, kterou jste nastavili ve stupni větrání **Max. s. větrání noc**.

## 5 Obslužné a zobrazovací funkce

### 5.3.4 Nastavení druhu provozu ohřev teplé vody

Druh provozu → **Teplá voda**

- Pomocí této funkce můžete určit, jak se má systém chovat při ohřevu teplé vody.

**Vyp:** Funkce ohřevu teplé vody je vypnutá a funkce ochrany před mrazem je aktivována.

**Auto:** Druh provozu řídí ohřev teplé vody podle nastavené požadované teploty **Teplá voda** v nastavených časových intervalech, které jste zadali v časovém programu.

**Den:** Druh provozu řídí ohřev teplé vody na nastavenou požadovanou teplotu **Teplá voda** bez ohledu na nastavené časové intervaly, které jste zadali v časovém programu.

### 5.3.5 Druh provozu cirkulace

Druh provozu cirkulace odpovídá vždy druhu provozu ohřev teplé vody. Nemůžete u něj nastavit žádný odlišný druh provozu.

## 5.4 Zvláštní druhy provozu

Zvláštní druhy provozu můžete aktivovat přímo z každého druhu provozu pravým tlačítkovým voličem **Druh provozu**. Pokud je topný systém vybaven více zónami, pak platí aktivovaný zvláštní druh provozu jen pro zónu, kterou představenil instalatér.

U více aktivních zón můžete pomocí levého tlačítkového voliče **Menu** → **Základní nastavení** nastavit pro každou zónu samostatný zvláštní druh provozu.

Cesta uvedená na začátku popisu zvláštního druhu provozu udává postup, jakým se ve struktuře menu lze dostat k tomuto druhu provozu.

### 5.4.1 Ruční chlazení

Druh provozu → **Chlazení**

- Je-li venkovní teplota vysoká, můžete aktivovat zvláštní druh provozu **Chlazení**. Stanovíte, pro kolik dní se má tento zvláštní druh provozu aktivovat. Když aktivujete **Chlazení**, nemůžete zároveň topit. Funkce **Chlazení** má přednost před topením.

Nastavení platí tak dlouho, jak dlouho je zvláštní druh provozu aktivní. Zvláštní druh provozu se deaktivuje po uplynutí nastavených dní nebo když venkovní teplota klesne pod 4 °C.

Pokud chcete nastavit teplotu pro více zón zvlášť, můžete teploty nastavit pomocí funkce **Požadované teploty**.

### 5.4.2 1 den doma

Druh provozu → **1 den doma**

**Menu** → **Základní nastavení** → **Druh provozu** → **ZÓNA1** → **1 den doma**

- Trávíte-li doma den v týdnu, aktivujte zvláštní druh provozu **1 den doma**. Zvláštní druh provozu aktivuje na jeden den druh provozu **Automatický provoz** s nastavením pro den **Neděle**, nastaveným pomocí funkce **Časové programy**.

Zvláštní druh provozu je automaticky deaktivován od 24:00 h nebo když zvláštní druh provozu předtím zrušíte. Poté topný systém opět pracuje v předvoleném druhu provozu.

### 5.4.3 1 den mimo dům

Druh provozu → **1 den mimo dům**

**Menu** → **Základní nastavení** → **Druh provozu** → **ZÓNA1** → **1 den mimo dům**

- Nejste-li doma pouze jeden den, aktivujte zvláštní druh provozu **1 den mimo dům**. Zvláštní druh provozu reguluje teplotu místnosti na požadovanou teplotu **Noc**.

Ohřev teplé vody a cirkulace jsou vypnuty a ochrana proti zamrznutí je aktivována.

Zvláštní druh provozu je automaticky deaktivován od 24:00 h nebo když zvláštní druh provozu předtím zrušíte. Poté topný systém opět pracuje v předvoleném druhu provozu.

Větrání je aktivováno a pracuje na nejnižším stupni větrání.

### 5.4.4 1 x nárazové větrání

Druh provozu → **1 x nárazové větrání**

**Menu** → **Základní nastavení** → **Druh provozu** → **ZÓNA1** → **1 x nárazové větrání**

- Jestliže chcete zónu během větrání obytné místnosti vypnout, aktivujte zvláštní druh provozu **1 x nárazové větrání**.

Zvláštní druh provozu vypne zónu na 30 minut. Funkce ochrany proti zamrznutí je aktivována, ohřev teplé vody a cirkulace zůstávají zapnuté.

Větrání je aktivováno a pracuje na nejvyšším stupni větrání.

Zvláštní druh provozu je automaticky deaktivován po uplynutí 30 minut nebo když zvláštní druh provozu předtím zrušíte. Poté topný systém opět pracuje v předvoleném druhu provozu.

### 5.4.5 Párty

Druh provozu → **Párty**

**Menu** → **Základní nastavení** → **Druh provozu** → **ZÓNA1** → **Párty**

- Pokud chcete dočasně zapnout zónu, ohřev teplé vody, větrání a cirkulaci, aktivujte zvláštní druh provozu **Párty**.

Zvláštní druh provozu reguluje teplotu místnosti na nastavenou požadovanou teplotu **Den** a podle nastavených časových intervalů.

Zvláštní druh provozu se deaktivuje po šesti hodinách nebo při předčasném přerušení. Poté topný systém opět pracuje v předvoleném druhu provozu.

### 5.4.6 1x nabíjení zásobníku

Druh provozu → **1x nabíjení zásobníku**

- Pokud jste vypnuli ohřev teplé vody nebo v období mimo časový interval potřebujete teplou vodu, aktivujte zvláštní druh provozu **1x nabíjení zásobníku**.

Zvláštní druh provozu ohřívá vodu v zásobníku teplé vody na nastavenou požadovanou teplotu **Teplá voda**. Zvláštní druh provozu je aktivní 1 hodinu nebo jej můžete přerušit dříve. Poté pracuje topný systém opět v přednastaveném druhu provozu.

### 5.4.7 Systém VYP (ochrana proti zamrznutí aktivní)

Druh provozu → **Systém vyp**



- Funkce topení, teplá voda a chlazení jsou vypnuty. Funkce ochrany proti zamrznutí je aktivována.

Cirkulace je vypnutá.

Větrání je aktivováno a pracuje na nejnižším stupni větrání.

## 5.5 Hlášení

### 5.5.1 Hlášení požadavku na údržbu

Jestliže je potřebná údržba, zobrazí regulátor na displeji hlášení požadavku na údržbu.

Aby nedošlo k výpadku nebo poškození topného systému, respektujte hlášení požadavku na údržbu:

- ▶ Pokud návod k obsluze uvedeného zařízení obsahuje pokyny k údržbě pro hlášení požadavku na údržbu, proveďte údržbu podle těchto pokynů.
- ▶ Pokud návod k obsluze uvedeného zařízení neobsahuje pokyny k údržbě pro hlášení požadavku na údržbu nebo nechcete provádět údržbu sami, informujte instalátéra.

### 5.5.2 Chybové hlášení

Když se v topném systému vyskytne závada, zobrazí se na displeji regulátoru chybové hlášení. Instalátor musí topný systém restartovat nebo opravit, jinak může dojít k věcným škodám nebo k výpadku topného systému.

- ▶ Uvědomte servisního technika.

Chcete-li na displeji opět zobrazit základní zobrazení, stiskněte levý tlačítkový volič **Zpět**.

Aktuální hlášení o poruše můžete zobrazit pod **Menu** → **Informace** → **Stav systému** → **Chybový stav**. Pokud existuje hlášení o poruše pro topný systém, zobrazí se na úrovni pro nastavení hodnota **Není OK**. Právý tlačítkový volič má funkci **Zobrazit**.

## 6 Údržba

### 6.1 Péče o výrobek



#### Pozor!

#### Riziko věcných škod v důsledku nevhodných čisticích prostředků!

- ▶ Nepoužívejte spreje, abraziva, mycí prostředky, čisticí prostředky s obsahem rozpouštědel nebo chlóru.
- ▶ Plášť čistěte vlhkým hadříkem namočeným ve slabém roztoku mýdla bez obsahu rozpouštědel.

## 7 Odstranění poruch

### 7.1 Přehled poruch

Rozpoznání a odstranění poruch (→ Strana 23)

Když se na displeji zobrazí hlášení o poruše **Omezený provoz Nepovol.**, došlo k výpadku tepelného čerpadla a regulátor přejde do nouzového provozu. Topný systém nyní topnou energií zásobuje přídatný kotel. Instalátor při instalaci provedl snížení teploty pro nouzový provoz. Pocítíte, že teplá voda a topení nedosahují vysokých teplot.

Do okamžiku návštěvy instalátéra můžete pomocí otočného voliče provést následující nastavení:

- **Nepovol.:** regulátor pracuje v nouzovém provozu, topení a teplá voda dosahují středně vysoké teploty
- **Topení:** přídatný kotel přebírá funkci topného provozu, topení je teplé, teplá voda studená
- **TV:** přídatný kotel přebírá funkci ohřevu teplé vody, teplá voda teplá, topení studené
- **TV a top.:** přídatný kotel přebírá funkci topení a ohřevu teplé vody, topení a teplá voda jsou teplé

Přídatný kotel není tak účinný jako tepelné čerpadlo, proto je výroba tepla pouze pomocí přídatného kotle dražší.

Pokud chcete provést nastavení na regulátoru, klepněte na položku **Zpět** a na displeji se objeví základní zobrazení. Po 5 minutách bez provedení jakéhokoli kroku obsluhy se na displeji opět zobrazí hlášení poruchy.

## 8 Odstavení z provozu

### 8.1 Výměna regulátoru

Jestliže má být vyměněn regulátor topného systému, musí být topný systém dočasně odstaven z provozu.

- ▶ Nechejte tyto práce provést instalátérem.

### 8.2 Recyklace a likvidace

- ▶ Likvidaci obalu přenechejte autorizovanému instalátérovi, který výrobek instaloval.



Je-li výrobek označen touto značkou:

- ▶ V tomto případě nelikvidujte výrobek v domovním odpadu.
- ▶ Místo toho odevzdejte výrobek do sběrného místa pro stará elektrická nebo elektronická zařízení.



Obsahuje-li výrobek baterie, které jsou označeny touto značkou, mohou obsahovat zdravotně a ekologicky škodlivé látky.

- ▶ V tomto případě likvidujte baterie v odběrném místě pro baterie.

## 9 Záruka a servis

### 9 Záruka a servis

#### 9.1 Záruka

Výrobce poskytuje na výrobek záruku ve lhůtě a za podmíněk, které jsou uvedeny v záručním listě. Záruční list je součástí dodávky výrobku a jeho platnost je podmíněna úplným vyplněním všech údajů.

#### 9.2 Servis

Opravy a pravidelnou údržbu výrobku smí provádět pouze smluvní servisní firma s příslušným oprávněním. Seznam autorizovaných firem je přiložen u výrobku, popř. uveden na internetové adrese [www.vaillant.cz](http://www.vaillant.cz).

## 10 Technické údaje

### 10.1 Údaje o výrobku podle vyhlášky EU č. 811/2013, 812/2013

Účinnost prostorového vytápění v závislosti na ročním období zahrnuje u zařízeních s integrovanými ekvitermními regulátory včetně aktivovatelné funkce prostorového termostatu vždy také opravný faktor pro technologii regulátorů VI. třídy. Při aktivaci této funkce je možná odchylka účinnosti prostorového vytápění v závislosti na ročním období.

|  |       |
|--|-------|
| Třída regulátoru teploty   | VI    |
| Příspěvek k energetické účinnosti prostorového vytápění v závislosti na ročním období $\eta_s$ | 4,0 % |

## Příloha

## A Přehled obslužných a zobrazovacích funkcí

**Pokyn**

Uvedené funkce v přehledu druhů provozu a přehledu úrovní ovládání nejsou k dispozici pro všechny konfigurace systému.

## A.1 Druhy provozu

| Druh provozu          | Nastavení           | Výrobní nastavení |
|-----------------------|---------------------|-------------------|
| Druh provozu          |                     |                   |
| Topení                | Vyp, Auto, Den, Noc | Auto              |
| Chlazení              | Vyp, Auto, Den      | Auto              |
| Větrání               | Auto, Den, Noc      | Auto              |
| Teplá voda            | Vyp, Auto, Den      | Auto              |
| Zvláštní druh provozu |                     |                   |
| Chlazení              | aktivní             | –                 |
| 1 den doma            | aktivní             | –                 |
| 1 den mimo dům        | aktivní             | –                 |
| 1 x nárazové větrání  | aktivní             | –                 |
| Párty                 | aktivní             | –                 |
| 1x nabíjení zásobníku | aktivní             | –                 |
| Systém vyp            | aktivní             | –                 |

## A.2 Uživatelské úrovně

Popis funkcí pro **ZÓNA1** platí analogicky pro všechny dostupné zóny.

| Úroveň pro nastavení       | Hodnoty          |      | Jednotka | Krok cyklu, výběr                            | Výrobní nastavení |
|----------------------------|------------------|------|----------|--|-------------------|
|                            | min.             | max. |          |  |                   |
| Informace → Stav systému → |                  |      |          |  |                   |
| Systém ----                |                  |      |          |  |                   |
| Chybový stav               | aktuální hodnota |      |          | OK, Není OK                                  |                   |
| Green IQ                   |                  |      |          | Vyp, Zap                                     | Zap               |
| Tlak vody                  | aktuální hodnota |      | bar      |  |                   |
| Stav správy energie        | aktuální hodnota |      |          | Poh. režim, Top. prov., Chlazení, Teplá voda |                   |
| Hořák                      | aktuální hodnota |      |          | Zap, Vyp                                     |                   |
| Teplota kolektoru          | aktuální hodnota |      | °C       |  |                   |
| Solární zisk               | aktuální hodnota |      | kWh      |  |                   |
| Reset solárního zisku      |                  |      |          | Ano, Ne                                      | Ne                |
| Přírodní zisk              | aktuální hodnota |      | kWh      |  |                   |
| Reset přírod. zisku        |                  |      |          | Ano, Ne                                      | Ne                |
| Současná vlhkost           | aktuální hodnota |      | %        |  |                   |
| Současný rosný bod         | aktuální hodnota |      | °C       |  |                   |
| triVAL                     | aktuální hodnota |      |          |  |                   |
| ZÓNA1 ----                 |                  |      |          |  |                   |
| Denní teplota topení       | 5                | 30   | °C       | 0,5  | 20                |
| Denní tep. chlazení        | 15               | 30   | °C       | 0,5  | 24                |
| Noční teplota topení       | 5                | 30   | °C       | 0,5  | 15                |
| Pokožová teplota           | aktuální hodnota |      | °C       |  |                   |
| Větrání ----               |                  |      |          |  |                   |
| VOC senzor 1               | aktuální hodnota |      | ppm      |  |                   |

| Úroveň pro nastavení                                   | Hodnoty                                   |      | Jednotka  | Krok cyklu, výběr | Výrobní nastavení |
|--|---|------|-----------|-------------------|-------------------|
|  | min.                                      | max. |           |                   |                   |
| VOC senzor 2   | aktuální hodnota                          |      | ppm       |                   |                   |
| Vlhkost vzduchu  | aktuální hodnota                          |      | %rel      |                   |                   |
| <b>Informace → Spotřeba energie → Aktuální měsíc →</b> |   |      |           |                   |                   |
| Topení ----  |   |      |           |                   |                   |
| Elektřina  | celková hodnota aktuálního měsíce         |      | kWh       |                   |                   |
| Palivo   | celková hodnota aktuálního měsíce         |      | kWh       |                   |                   |
| Teplá voda ----  |   |      |           |                   |                   |
| Elektřina  | celková hodnota aktuálního měsíce         |      | kWh       |                   |                   |
| Palivo   | celková hodnota aktuálního měsíce         |      | kWh       |                   |                   |
| <b>Informace → Spotřeba energie → Poslední měsíc →</b> |   |      |           |                   |                   |
| Topení ----  |   |      |           |                   |                   |
| Elektřina  | celková hodnota posledního měsíce         |      | kWh       |                   |                   |
| Palivo   | celková hodnota posledního měsíce         |      | kWh       |                   |                   |
| Teplá voda ----  |   |      |           |                   |                   |
| Elektřina  | celková hodnota od uvedení do provozu     |      | kWh       |                   |                   |
| Palivo   | celková hodnota od uvedení do provozu     |      | kWh       |                   |                   |
| <b>Informace → Spotřeba energie → Historie →</b>       |   |      |           |                   |                   |
| Topení ----  |   |      |           |                   |                   |
| Elektřina  | celková hodnota od uvedení do provozu     |      | kWh       |                   |                   |
| Palivo   | celková hodnota od uvedení do provozu     |      | kWh       |                   |                   |
| Teplá voda ----  |   |      |           |                   |                   |
| Elektřina  | celková hodnota od uvedení do provozu     |      | kWh       |                   |                   |
| Palivo   | celková hodnota od uvedení do provozu     |      | kWh       |                   |                   |
| <b>Informace → Solární zisk →</b>                      |   |      |           |                   |                   |
| Sloupcový diagram                                      | Porovnání loňského roku s aktuálním rokem |      | kWh/měsíc |                   |                   |
| <b>Informace → Přírodní zisk →</b>                     |   |      |           |                   |                   |
| Sloupcový diagram                                      | Porovnání loňského roku s aktuálním rokem |      | kWh/měsíc |                   |                   |
| <b>Informace → Spotřeba el. energie →</b>              |   |      |           |                   |                   |
| Sloupcový diagram                                      | Porovnání loňského roku s aktuálním rokem |      | kWh/měsíc |                   |                   |
| <b>Informace → Spotřeba paliva →</b>                   |   |      |           |                   |                   |

| Úroveň pro nastavení   | Hodnoty                                   |       | Jednotka  | Krok cyklu, výběr  | Výrobní nastavení   |
|--|---|-------|-----------|--|---|
|  | min.                                      | max.  |           |  |   |
| Sloupcový diagram  | Porovnání loňského roku s aktuálním rokem |       | kWh/měsíc |  |   |
| <b>Informace → Rekuperace →</b>  |   |       |           |  |   |
| Sloupcový diagram  | Porovnání loňského roku s aktuálním rokem |       | kWh/měsíc |  |   |
| <b>Informace → Kontaktní údaje →</b>   |   |       |           |  |   |
| Firma Telefonní číslo  | aktuální hodnoty                          |       |           |  |   |
| <b>Informace → Sériové číslo</b>   |   |       |           |  |   |
| Číslo výrobku  | trvalá hodnota                            |       |           |  |   |
| <b>Požadované teploty → ZÓNA1 →</b>  |   |       |           |  |   |
| Denní teplota topení   | 5   | 30    | °C        | 0,5  | 20  |
| Denní tep. chlazení  | 15  | 30    | °C        | 0,5  | 24  |
| Noční teplota topení   | 5   | 30    | °C        | 0,5  | 15  |
| <b>Požadované teploty → Teplá voda →</b>   |   |       |           |  |   |
| Teplá voda   | 35  | 70    | °C        | 1  | 60  |
| <b>Stupeň větrání →</b>  |   |       |           |  |   |
| Max. st. větrání den   | v závislosti na větracím zařízení         |       |           | 1  | v závislosti na větracím zařízení   |
| Max. s. větrání noc  | v závislosti na větracím zařízení         |       |           | 1  | v závislosti na větracím zařízení   |
| <b>Časové programy → ZÓNA1 (topení) →</b>  |   |       |           |  |   |
| <b>Časové programy → ZÓNA1: Chlazení →</b>                                       |   |       |           |  |   |
| <b>Časové programy → Cirkulace →</b>   |   |       |           |  |   |
| <b>Časové programy → Větrání →</b>   |   |       |           |  |   |
| Jednotlivé dny a bloky   |   |       |           | <b>Pondělí, Úterý, Středa, Čtvrtek, Pátek, Sobota, Neděle a Pondělí-pátek, Sobota-neděle, Pondělí-neděle</b> | Pondělí až pátek: 06:00-22:00<br>Sobota: 07:30-23:30<br>Neděle: 07:30-22:00 |
| Perioda 1: Start – konec<br>Perioda 2: Start – konec<br>Perioda 3: Start – konec | 00:00                                     | 24:00 | h:min     | 00:10  |   |
| <b>Časové programy → Teplá voda →</b>  |   |       |           |  |   |
| Jednotlivé dny a bloky   |   |       |           | <b>Pondělí, Úterý, Středa, Čtvrtek, Pátek, Sobota, Neděle a Pondělí-pátek, Sobota-neděle, Pondělí-neděle</b> | Pondělí až pátek: 05:30-22:00<br>Sobota: 07:00-23:30<br>Neděle: 07:00-22:00 |
| Perioda 1: Start – konec<br>Perioda 2: Start – konec<br>Perioda 3: Start – konec | 00:00                                     | 24:00 | h:min     | 00:10  |   |
| <b>Časové programy → Redukce hluku perody →</b>                                  |   |       |           |  |   |
| Jednotlivé dny a bloky   |   |       |           | <b>Pondělí, Úterý, Středa, Čtvrtek, Pátek, Sobota, Neděle a Pondělí-pátek, Sobota-neděle, Pondělí-neděle</b> | Po až Ne: 00:00-00:00   |

| Úroveň pro nastavení   | Hodnoty  |          | Jednotka | Krok cyklu, výběr  | Výrobní nastavení     |
|--|----------|----------|----------|--|-----------------------|
|  | min.     | max.     |          |  |                       |
| Perioda 1: Start – konec<br>Perioda 2: Start – konec<br>Perioda 3: Start – konec | 00:00    | 24:00    | h:min    | 00:10  | Po až Ne: 00:00-00:00 |
| <b>Časové programy → Tarif periody →</b>   |          |          |          |  |                       |
| Jednotlivé dny a bloky   |          |          |          | <b>Pondělí, Úterý, Středa, Čtvrtek, Pátek, Sobota, Neděle a Pondělí-pátek, Sobota-neděle, Pondělí-neděle</b> | Po až Ne: 11:00-13:00 |
| Perioda 1: Start – konec<br>Perioda 2: Start – konec<br>Perioda 3: Start – konec | 00:00    | 24:00    | h:min    | 00:10  |                       |
| <b>Plánovat dny mimo dům →</b>   |          |          |          |  |                       |
| Start  | 01.01.01 | 31.12.99 | dd.mm.rr | Den.Měsíc.Rok  | 01.01.14              |
| Konec  | 01.01.01 | 31.12.99 | dd.mm.rr | Den.Měsíc.Rok  | 01.01.14              |
| Teplota  | 5        | 30       | °C       | 1  | 15                    |
| <b>Plánovat dny doma →</b>   |          |          |          |  |                       |
| Start  | 01.01.01 | 31.12.99 | dd.mm.rr | Den.Měsíc.Rok  | 01.01.14              |
| Konec  | 01.01.01 | 31.12.99 | dd.mm.rr | Den.Měsíc.Rok  | 01.01.14              |
| <b>Základní nastavení → Jazyk →</b>  |          |          |          |  |                       |
|  |          |          |          | Volitelný jazyk  | <b>Čeština</b>        |
| <b>Základní nastavení → Datum / Čas →</b>  |          |          |          |  |                       |
| Datum  | 01.01.01 | 31.12.99 | dd.mm.rr | Den.Měsíc.Rok  | 01.01.15              |
| Čas  | 00:00    | 23:59    | h:min    | 00:10  | 08:00                 |
| Letní/Zimní čas  |          |          |          | <b>Ruční, Auto</b>   | <b>Ruční</b>          |
| <b>Základní nastavení → Displej →</b>  |          |          |          |  |                       |
| Kontrast displeje  | 1        | 15       |          | 1  | 9                     |
| Zámek klávesnice   |          |          |          | <b>Vyp, Zap</b>  | <b>Vyp</b>            |
| Pref. zobrazení  |          |          |          | <b>Topení, Chlazení, Větrání</b>   | <b>Topení</b>         |
| <b>Základní nastavení → Náklady →</b>  |          |          |          |  |                       |
| Tarif plyn   | 1        | 999      |          | 1  | 12                    |
| Tarif elektro nízký  | 1        | 999      |          | 1  | 16                    |
| Tarif elektro vysoký   | 1        | 999      |          | 1  | 20                    |
| <b>Základní nastavení → Korekce →</b>  |          |          |          |  |                       |
| Kor. pokojové tep.   | -3,0     | 3,0      | K        | 0,5  | 0,0                   |
| Kor. venkovní tep.   | -3,0     | 3,0      | K        | 0,5  | 0,0                   |
| <b>Základní nastavení → Druh provozu → ZÓNA1 →</b>                               |          |          |          |  |                       |
| Topení   |          |          |          | <b>Vyp, Auto, Den, Noc</b>   | <b>Auto</b>           |
| Chlazení   |          |          |          | <b>Vyp, Auto, Den</b>  | <b>Auto</b>           |
| 1 den doma   |          |          |          | aktivní, neaktivní   | neaktivní             |
| 1 den mimo dům   |          |          |          | aktivní, neaktivní   | neaktivní             |
| 1 x nárazové větrání   |          |          |          | aktivní, neaktivní   | neaktivní             |

| Úroveň pro nastavení                     | Hodnoty |      | Jednotka         | Krok cyklu, výběr      | Výrobní nastavení |
|--|---------|------|------------------|------------------------|-------------------|
|  | min.    | max. |                  |                        |                   |
| Párty                                    |         |      |                  | aktivní, neaktivní     | neaktivní         |
| Základní nastavení → Zadat názvy zón →   |         |      |                  |                        |                   |
| ZÓNA1                                    | 1       | 10   | Písmeno, číslice | A až Z, 0 až 9, mezera | ZÓNA1             |
| Základní nastavení → Větrání →           |         |      |                  |                        |                   |
| Rekuperace                               |         |      |                  | Auto, Aktivní, Vyp     | Auto              |
| Základní nastavení → Vlhkost →           |         |      |                  |                        |                   |
| Max. vlhkost                             | 30      | 70   | %rel             | 1                      | 40                |
| Základní nastavení → Výrobní nastavení → |         |      |                  |                        |                   |
| Časové programy                          |         |      |                  | Ano, Ne                | Ne                |
| Vše                                      |         |      |                  | Ano, Ne                | Ne                |
| Úroveň pro instalatéry →                 |         |      |                  |                        |                   |
| Zadat kód                                | 000     | 999  |                  | 1                      | 000               |

## B Rozpoznání a odstranění poruch

| Závada  | Příčina                     | Odstranění závad  |
|---|-----------------------------|---|
| Displej je tmavý<br>Žádné změny zobrazení při otočení otočného ovladače<br>Žádné změny v zobrazení pomocí tlačítek výběru           | Porucha zařízení            | <ul style="list-style-type: none"> <li>– Sítový spínač na všech zdrojích tepla vypněte cca na 1 minutu a poté opět zapněte.</li> <li>– Pokud závada přetrvává, informujte instalatéra.</li> </ul>   |
| Není možné provádět změny nastavení a hodnot<br>Zobrazení na displeji: <b>Ovládání uzamčené</b><br><b>Stisknout OK na 3 sekundy</b> | Zámek klávesnice je aktivní | Pokud chcete měnit hodnoty bez deaktivace zámku klávesnice:<br>1. Tlačítkový volič stiskněte na 3 sekundy <b>OK</b> .<br>2. Zvolte funkci, jejíž hodnotu chcete změnit.<br>3. Změňte příslušnou hodnotu.<br>Po 1 minutě bez provedení jakéhokoli kroku obsluhy se zámek klávesnice opět aktivuje.<br>Pokud chcete zámek klávesnice deaktivovat:<br>1. Tlačítkový volič stiskněte na 3 sekundy <b>OK</b> .<br>2. Vyberte funkci <b>Zámek klávesnice</b> .<br>3. Změňte hodnotu na <b>Vyp</b> .                                   |
| Nedostatečný ohřev topení a teplé vody<br>Zobrazení na displeji: <b>Omezený provoz</b>  | Tepelné čerpadlo nepracuje  | 1. Kontaktujte instalatéra.<br>Dočasná nastavení do návštěvy instalatéra:<br>2. Pomocí otočného voliče vyberte nastavení: <ul style="list-style-type: none"> <li>– <b>Nepovol.</b>: regulátor pracuje v nouzovém provozu, topení a teplá voda dosahují středně vysoké teploty</li> <li>– <b>Topení*</b>: přídavný kotel přebírá funkci topného provozu</li> <li>– <b>TV*</b>: přídavný kotel přebírá funkci ohřevu teplé vody</li> <li>– <b>TV a top.*</b>: přídavný kotel přebírá funkci topení a ohřevu teplé vody</li> </ul> |
| Zobrazení na displeji: <b>Chyba F. Chyba kotel 1</b><br>(Na displeji se za F. objeví konkrétní kód poruchy, např. F.28.)            | Porucha Zdroj tepla         | 1. Stiskněte tlačítkový volič <b>Reset</b> . <ul style="list-style-type: none"> <li>– Na displeji se zobrazí <b>Provést reset kotle?</b>.</li> </ul> 2. Stiskněte tlačítkový volič <b>OK</b> . <ul style="list-style-type: none"> <li>– Na displeji se krátce objeví <b>Reset bude proveden</b>.</li> </ul> 3. Pokud závada přetrvává, informujte instalatéra.  |
| *Přídavný kotel není tak účinný jako tepelné čerpadlo, proto je výroba tepla pouze pomocí přídavného kotle dražší.                  |                             |   |

## Rejstřík

|  |       |
|--|-------|
| <b>1</b>   |       |
| <b>1 den doma</b> .....                                | 16    |
| <b>1 den mimo dům</b> .....                            | 16    |
| <b>1 x nárazové větrání</b> .....                      | 16    |
| <b>1x nabíjení zásobníku</b> .....                     | 16    |
| <b>C</b>   |       |
| Cirkulace .....  | 4     |
| Chlazení .....   | 4     |
| Chybové hlášení .....                                  | 17    |
| <b>Č</b>   |       |
| Časové okno, odlišné časy v bloku .....                | 12    |
| Časový program   |       |
| Nastavení .....  | 11    |
| Redukce hluku periody .....                            | 13    |
| Rychlé nastavení .....                                 | 12    |
| Časový program cirkulace .....                         | 12    |
| Časový program po vypnutí napětí .....                 | 11    |
| Číslo výrobku .....                                    | 5     |
| <b>D</b>   |       |
| Dokumentace .....                                      | 4     |
| Druh provozu .....                                     | 15    |
| Druh provozu v základním zobrazení .....               | 6     |
| <b>F</b>   |       |
| Funkce ochrany proti zamrznutí .....                   | 5     |
| Funkce programovatelných tlačítek .....                | 6     |
| <b>H</b>   |       |
| Hlášení požadavku na údržbu .....                      | 17    |
| Hlavní funkce .....                                    | 4     |
| <b>I</b>   |       |
| Informace v základním zobrazení .....                  | 6     |
| Instalatér, kontaktní údaje .....                      | 11    |
| <b>K</b>   |       |
| Koncepce ovládání .....                                | 7     |
| <b>Kontaktní údaje</b> .....                           | 11    |
| Kontaktní údaje, instalatér .....                      | 11    |
| <b>N</b>   |       |
| Nastavené hodnoty po výpadku napětí .....              | 11    |
| Nastavení časového programu <b>Chlazení</b> .....      | 12    |
| Nastavení časového programu ohřevu teplé vody .....    | 12    |
| Nastavení časového programu <b>Tarif periody</b> ..... | 13    |
| Nastavení časového programu <b>Topení</b> .....        | 12    |
| Nastavení časového programu <b>Větrání</b> .....       | 12    |
| Nastavení časových intervalů pro dny a bloky .....     | 12    |
| Nastavení času .....                                   | 13    |
| Nastavení data .....                                   | 13    |
| Nastavení data, času .....                             | 13    |
| Nastavení displeje .....                               | 14    |
| Nastavení druhu provozu <b>Chlazení</b> .....          | 15    |
| Nastavení druhu provozu ohřev teplé vody .....         | 16    |
| Nastavení druhu provozu <b>Topení</b> .....            | 15    |
| Nastavení druhu provozu <b>Větrání</b> .....           | 15    |
| Nastavení kontrastu displeje .....                     | 13    |
| Nastavení korekce teploty místnosti .....              | 14    |
| Nastavení korekce venkovní teploty .....               | 14    |
| Nastavení letního času .....                           | 13    |
| Nastavení nákladů .....                                | 14    |
| Nastavení normálního času .....                        | 13    |
| Nastavení přednostního displeje .....                  | 14    |
| Nastavení stupně větrání .....                         | 11    |
| Nastavení Tarif elektro nízký .....                    | 14    |
| Nastavení Tarif elektro vysoký .....                   | 14    |
| Nastavení tarifu Přídavný kotel .....                  | 14    |
| Nastavení vlhkosti vzduchu .....                       | 14    |
| Nastavení vlhkosti vzduchu v místnosti .....           | 14    |
| Názvosloví .....                                       | 4     |
| <b>O</b>   |       |
| Obnovení jazyka .....                                  | 13    |
| Ohřev teplé vody .....                                 | 4, 11 |
| Označení CE .....                                      | 5     |
| <b>P</b>   |       |
| Párty .....  | 16    |
| Péče o výrobek .....                                   | 17    |
| Plánovat dny doma .....                                | 13    |
| Plánovat dny mimo dům .....                            | 13    |
| Použití v souladu s určením .....                      | 3     |
| Požadovaná teplota                                     |       |
| nastavení .....  | 11    |
| Ohřev teplé vody .....                                 | 11    |
| Zóna .....   | 11    |
| Příklad, změna kontrastu displeje .....                | 8     |
| Přírodní zisk .....                                    | 10    |
| <b>R</b>   |       |
| <b>Rekuperace</b> Aktivace .....                       | 14    |
| Ruční chlazení .....                                   | 16    |
| <b>S</b>   |       |
| Sériové číslo .....                                    | 5     |
| Servisní rovina .....                                  | 15    |
| <b>Spotřeba el. energie</b> .....                      | 10    |
| Spotřeba paliva .....                                  | 11    |
| Správce hybridního systému .....                       | 5     |
| Stav systému .....                                     | 9     |
| Stupeň větrání .....                                   | 11    |
| Systém VYP .....                                       | 16    |
| <b>T</b>   |       |
| Teplota místnosti, nastavení korekce .....             | 14    |
| Topení .....   | 4     |
| Topný systém Správce hybridního systému .....          | 5     |
| <b>U</b>   |       |
| Ukazatel, statistika solárního zisku .....             | 10    |
| Uživatelská úroveň .....                               | 5     |
| <b>Ú</b>   |       |
| Úroveň pro nastavení .....                             | 6     |
| Úroveň výběru .....                                    | 5     |
| Úroveň zobrazení .....                                 | 5     |
| <b>V</b>   |       |
| Venkovní teplota, nastavení korekce .....              | 14    |
| Větrání .....  | 4     |
| Výběr jazyka .....                                     | 13    |
| <b>Z</b>   |       |
| Zabránění chybné funkci .....                          | 5     |
| Zadávání názvů zón .....                               | 14    |
| Základní zobrazení .....                               | 6     |
| <b>Zámek klávesnice</b> Aktivace .....                 | 14    |
| Zisk rekuperace .....                                  | 11    |
| Změna kontrastu displeje, příklad .....                | 8     |
| Zobrazení čísla výrobku .....                          | 5, 11 |
| Zobrazení přírodního zisku .....                       | 10    |
| Zobrazení sériového čísla .....                        | 5, 11 |
| Zobrazení spotřeby elektrické energie .....            | 10    |
| Zobrazení spotřeby paliva .....                        | 11    |



|  |       |
|--|-------|
| Zobrazení statistiky solárního zisku ..... | 10    |
| Zobrazení stavu systému .....              | 9     |
| Zobrazení zisku rekuperace .....           | 11    |
| Zóna .....                                 | 4, 11 |
| Zóna v základním zobrazení .....           | 6     |
| Zvláštní druh provozu .....                | 16    |
| <b>1 den doma</b> .....                    | 16    |
| <b>1 den mimo dům</b> .....                | 16    |
| <b>1 x nárazové větrání</b> .....          | 16    |
| <b>1x nabíjení zásobníku</b> .....         | 16    |
| Párty .....                                | 16    |
| Ruční chlazení .....                       | 16    |
| Systém VYP .....                           | 16    |







0020198212\_01 ■ 09.09.2016

**dodavatel**

**Vaillant Group Czech s. r. o.**

Chrášťany 188 ■ CZ-25219 Praha-západ

Telefon 2 81028011 ■ Telefax 2 57950917

vaillant@vaillant.cz ■ www.vaillant.cz

© Tyto návody nebo jejich části jsou chráněny autorským právem a smějí být rozmnožovány nebo rozšiřovány pouze s písemným souhlasem výrobce.

Technické změny vyhrazeny.